



# PRODUKT KATALOG

2024

DE



# ► ÜBER ARTITEQ

Als Produktspezialist für Aufhängekonzepte entwickelt Artiteq seit 1995 in Tilburg (NL) flexible Aufhängesysteme für Bilder und andere Wanddekorationen. Da die Gestaltung von Wänden mehr umfasst als nur das Aufhängen von Bildern und auch weil es sich um ganz spezielle Produkte handelt, hat Artiteq in den vergangenen Jahren ein umfangreiches Produktsortiment entwickelt. Neben den Bilderschienen bietet Artiteq Präsentationssysteme, Solo Aufhängesysteme und Sign Aufhängesysteme. Das im Unternehmen vorhandene Know-how und die eigene Produktentwicklung sowie Qualitätskontrolle ermöglichen es Artiteq, auch mit Erfolg maßgeschneiderte Lösungen für unterschiedlichste Aufhängewünsche zu liefern. Flexibilität und der ständige Wunsch, Innovationen hervorzubringen, sind charakteristisch für Artiteq. Beim Entwurf und bei der Produktion unserer Aufhängesysteme streben wir höchste Qualität an und schreiben dabei Umweltschutz sowie Nachhaltigkeit groß. Die Aufhängesysteme von Artiteq werden weltweit in mehr als 60 Ländern verkauft.



Wir stellen uns gerne vor

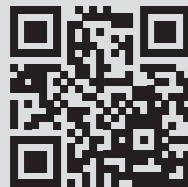

WWW.ARTITEQ.COM

Artiteq verfügt über eine eigene Forschungs- & Entwicklungsabteilung und entwickelt in der Regel alle Produkte mit einem Sicherheitsfaktor (Safety Factor) von 3. Bei Produkten mit höheren Sicherheitsrisiken (z. B. Produkte im freien Raum) oder bei bestimmten Materialien kann dieser Sicherheitsfaktor sogar bis zu 5 oder mehr betragen. Artiteq verfügt über eine eigene Qualitätskontrolle. Diese Abteilung prüft nicht nur die Sicherheit in Bezug auf das Gewicht, das an den Produkten angebracht werden kann, sondern auch das Aussehen und die Funktionalität der Produkte. Beim Micro Grip nutzt Artiteq die Qualitätssicherung des TÜV, eine Zertifizierung, die auf weitere Artiteq-Produkte ausgeweitet wird. Auf dieser Grundlage gewährt Artiteq eine Garantie von 10 Jahren auf alle seine Produkte (mit Ausnahme der Combi Rail Pro Light (für elektrische Komponenten gilt eine Garantie von 2 Jahren)).

## PRODUCT WARRANTY

► SAFETY

Artiteq has its own Research & Development department and generally develops all products with a Safety Factor of 3. In terms of products with higher safety risks (i.e. products which hang in open spaces not against walls) or when specific materials are used, this safety factor can even be 5 or higher.

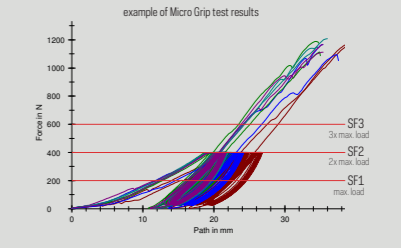

example of Micro Grip test results

► QUALITY CONTROL

Artiteq has its own Quality Control department. Not only does this department check safety in relation to the weight that can be hung from the products, but also checks the appearance and functionality of the products.

► TÜV

Artiteq delivers high quality products. To ensure and guarantee the quality of our products, Artiteq applies the quality assurance of TÜV on all its products. In addition, all our hanging rails, hanging wires and hooks are TÜV certified.

► GUARANTEE

Based on the foregoing, Artiteq provides a 10-year\* guarantee on all of its products. \*with the exception of Combi Rail Pro Light and Display It LED (a 2-year guarantee applies to electrical components).

► CE

In terms of the Combi Rail Pro Light picture hanging system (a product with electrical components), Artiteq declares that this product fulfils the applicable guidelines in accordance with standards EN 60598-1 / EN 60598-2-1 / EN 60570 / EN 55015 and EN 61547. No CE standardisation exists for all other Artiteq products. The Artiteq integrated picture hanging systems do not form part of a building's construction. It is important to emphasise that the systems are not intended to carry the construction of ceilings. The profiles are designed solely for hanging products (i.e. wall decorations, such as paintings, photo frames, etc.). The profiles may not be used for (are not designed for) absorbing additional forces.

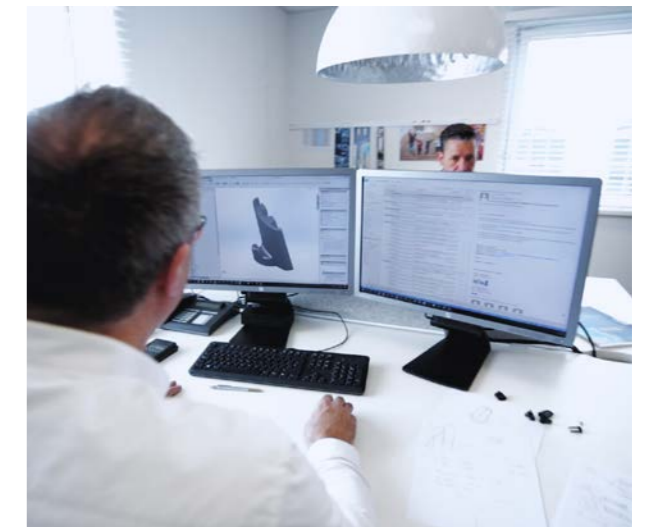

✓ MARKETING & SALES

✓ IN-HOUSE RESEARCH & DEVELOPMENT

✓ IN-HOUSE QUALITY CONTROL

# PRODUKT KATEGORIEN

## BILDERSCHIENEN

WANDSYSTEME	06
DECKENSYSTEME	20
EINBAUSYSTEME	26
SOLOSYSTEME	42
ALL-IN-ONE KITS	52
AUFHÄNGESCHNÜRE UND HAKEN	60
ZUBEHÖR FÜR RAHMEN	76

## PRÄSENTATIONSSYSTEME

KABELSYSTEME	84
SCHIENENSYSTEME	96
SONSTIGES	110

SIGN AUFHÄNGESYSTEME	114
----------------------	-----

VERKAUFUNTERSTÜTZUNG	134
----------------------	-----





## ► BILDERSCHIENEN

# WAND

- WANDMONTAGE
- BILDERSCHIENE ÜBERSTREICHBAR
- WÄNDE BLEIBEN UNGESCHÄDIGT
- BENUTZERFREUNDLICH
- EINFACH UND SCHNELLE WANDDEKORATIONEN  
AUF- UND UMHÄNGEN

FLEXIBLE  
SAFE  
STRONG





# CLICK RAIL



**30**  
KG/M

**10**  
JAHRE  
GARANTIE

CLICK

CONNECT

3 CLIPS / M

Die Click Rail ist ein flexibles Aufhängesystem für Bilder, das einmalig an der Wand montiert wird. Mit dem Click&Connect-System geht die Montage des Schienensystems schnell und einfach von der Hand. Die Click Rail kann bündig an der Decke montiert werden und ist darüber hinaus überstreichbar, beispielsweise in der Farbe der Wand oder der Decke. Das Aufhängesystem für Bilder wird so ein Teil der Wand (oder der Decke) und ist fast unsichtbar. Durch ihre formschöne Gestaltung lässt sich die Aufhängeschiene leicht in jeden Raum und in jedes Interieur integrieren. Wanddekorationen wie Poster, Plakate, Bilder oder Fotorahmen lassen sich immer flexibel aufhängen.

## SCHIENE

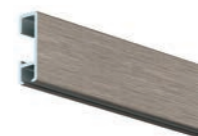
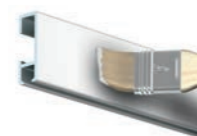

CLICK RAIL - WEISS RAL 9010

CLICK RAIL - WEISS/PRIMER RAL 9016

CLICK RAIL - ALU GEBÜRSTET

CLICK RAIL - SCHWARZ STRUCTURE

ARTIKEL NR.	P/1*		P/20*		P/1*		P/20*	
	ARTIKEL NR.	ARTIKEL NR.	ARTIKEL NR.	ARTIKEL NR.	ARTIKEL NR.	ARTIKEL NR.	ARTIKEL NR.	
ARTIKEL NR. 150 cm				9.4360				
ARTIKEL NR. 200 cm	9.4303	9.4353	9.4348	9.4350	9.4341	9.4340	05.01210	
ARTIKEL NR. 300 cm	9.4304	9.4354	9.4349	9.4351	9.4343	9.4342	05.01310	
ARTIKEL NR. 600 cm	9.4372		9.4346					
SET BEFESTIGUNGSMATERIAL WEISS		SET BEFESTIGUNGSMATERIAL WEISS		SET BEFESTIGUNGSMATERIAL GRAU		SET BEFESTIGUNGSMATERIAL SCHWARZ		
ARTIKEL NR. 200 cm	4065		4065		4064		5094	
ARTIKEL NR. 300 cm	4061		4061		4060		5095	

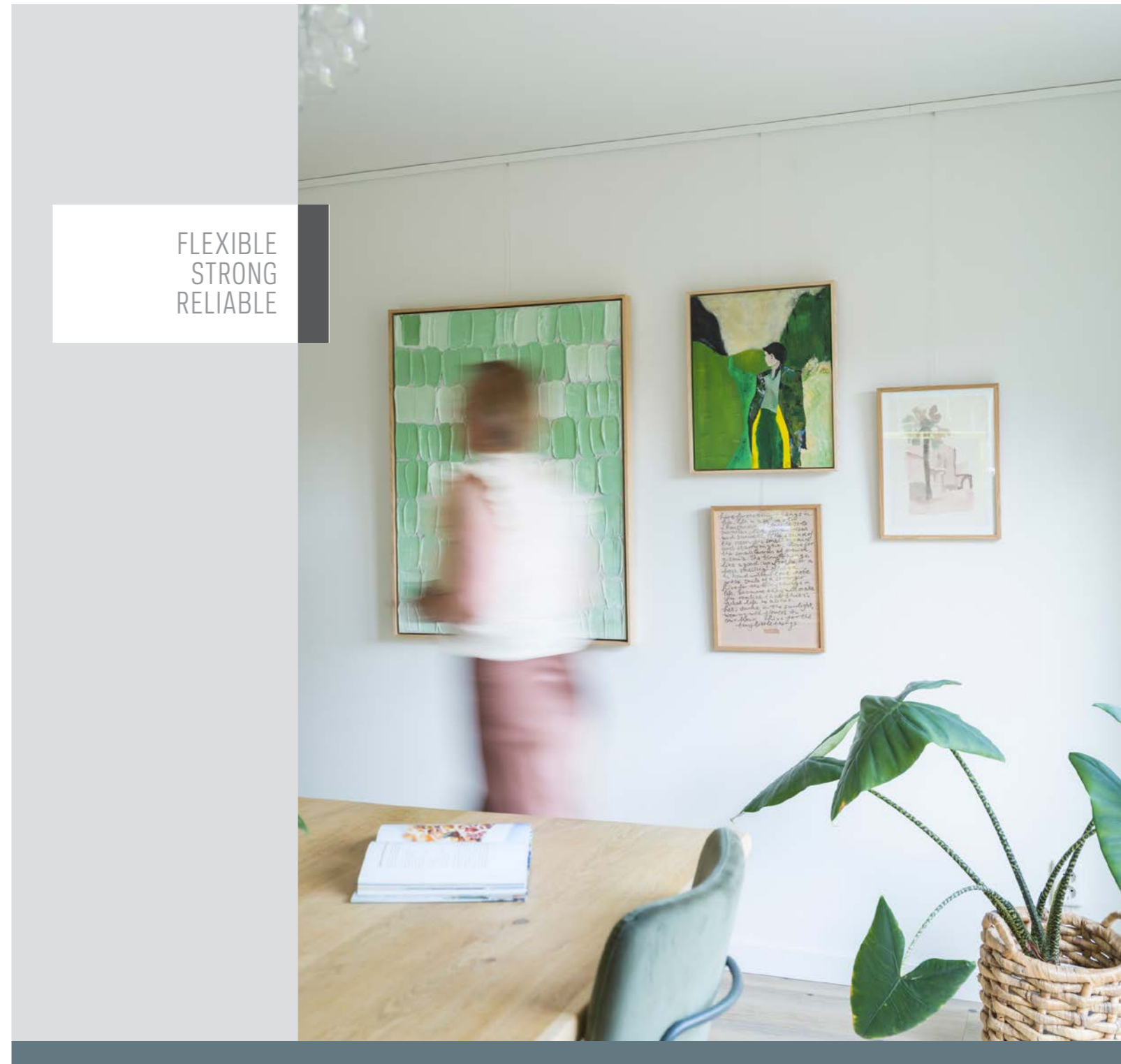

FLEXIBLE  
STRONG  
RELIABLE



## INHALT SET BEFESTIGUNGSMATERIAL

ARTIKEL NR.	BESCHREIBUNG	ANZAHL 200 cm		ANZAHL 300 cm	
		ARTIKEL NR.	ANZAHL	ARTIKEL NR.	ANZAHL
9.4113	CLICK&CONNECT		6x		9x
9.4929	SCHRAUBE		6x		9x
9.4931	DÜBEL		6x		9x
9.4105 (WEISS) / 9.4104 (GRAU) / 9.4112 (SCHWARZ)	ENDKAPPE		2x		2x
9.4107 (WEISS) / 9.4108 (GRAU) / 9.4114 (SCHWARZ)	ECKVERBINDUNG		1x		1x
2386	INSTRUKTION		1x		1x

ALLE BEFESTIGUNGSMATERIALIEN KÖNNEN SEPARAT BESTELLT WERDEN. SIEHE ÜBERSICHT AUF S. 40  
\* P/1: PRO STÜCK VERPACKT IN FOLIE / P/20: VERPACKT PRO 20 IN FOLIE



# CLICK RAIL PRO

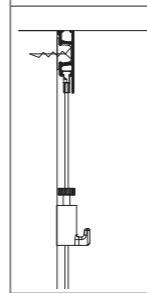
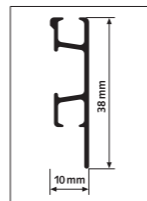

**50**  
KG/M

**10**  
JAHRE  
GARANTIE

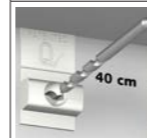

3 CLIPS / M

Das Aufhängesystem Click Rail Pro ist die schwerere Ausführung der Click Rail. Die Montage der Schiene geht mit den Click&Connect-Clips schnell und einfach von der Hand und kann deckenbündig ausgeführt werden. Die Schiene kann auch so montiert werden, dass der Gleiter an der Aufhängeschnur dezent hinter der Schiene verborgen ist. Das Click Rail Pro-System hat eine maximale Tragfähigkeit von 50 kg/m. Das Aufhängen schwerer Bilder und anderer Wanddekorationen ist mit der Click Rail Pro kein Problem. Click Rail Pro ist ein belastbares Aufhängesystem für Bilder. Diesem System können Sie das sichere Aufhängen Ihrer Kunstwerke an der Wand anvertrauen. Die Aufhängeschnüre können Sie an jeder gewünschten Position in die Schiene einklicken und versetzen. Dadurch ist Ihnen viel Flexibilität beim Gestalten der Wände garantiert. Kunstwerkclassen sich schnell und einfach austauschen oder umhängen, ohne die Wände zu beschädigen

## SCHIENE



CLICK RAIL PRO - WEISS/PRIMER  
RAL 9016

CLICK RAIL PRO - ALU GEBÜRSTET

ARTIKEL NR. 200 cm	05.05420	05.05320
ARTIKEL NR. 300 cm	05.05430	05.05330
SET BEFESTIGUNGSMATERIAL WEISS		SET BEFESTIGUNGSMATERIAL GRAU
ARTIKEL NR. 200 cm	4067	4066
ARTIKEL NR. 300 cm	4074	4073

# CLICK RAIL PRO



Montagefilm

## INHALT SET BEFESTIGUNGSMATERIAL

		QUANTITY 200 cm	QUANTITY 300 cm
9.4124	CLICK&CONNECT	6x	9x
9.4929	SCHRAUBE	6x	9x
9.4931	DÜBEL	6x	9x
9.4120 (WEISS) / 9.4121 (GRAU)	ENDKAPPE	2x	2x
9.4122 (WEISS) / 9.4123 (GRAU)	ECKVERBINDUNG	1x	1x
2387	INSTRUKTION	1x	1x



ALLE BEFESTIGUNGSMATERIALIEN KÖNNEN SEPARAT BESTELLT WERDEN. SIEHE ÜBERSICHT AUF S. 40

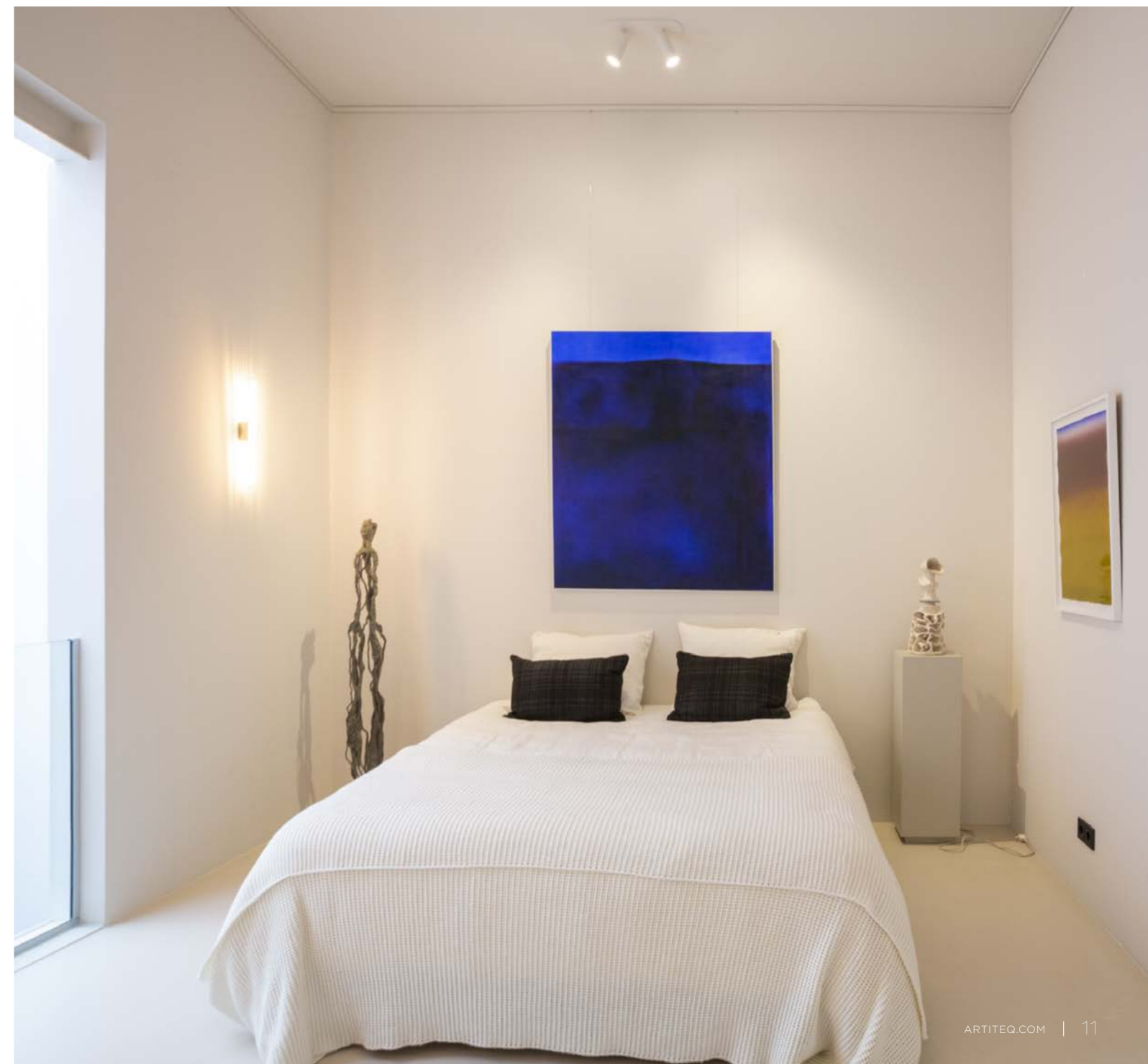



# CONTOUR RAIL

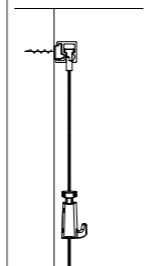
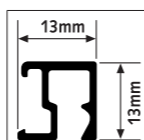

**20**  
KG/M

**10**  
JAHRE  
GARANTIE



3 CLIPS / M

### Kompaktes, formschönes Aufhängesystem

„Less rail, more art“. Contour Rail beschränkt sich auf ein möglichst kleines Format und hat ein klares, ansprechendes Design. Das Auf- und Umhängen von Bildern oder Fotorahmen ist mit der Contour Rail ganz einfach. Die Galerieschiene lässt sich mit Clips an der Wand montieren (Abstand von der Decke mindestens 15 mm). Neben der Aluminiumversion gibt es die Schiene auch in einer weißen Ausführung, die überstreichbar ist. Die 1 mm starken Twister Aufhängeschnüre mit Aufhängehaken Micro Grip 1 mm haben einen raffinierten Stil, der gut zur kompakten Form dieses Aufhängesystems passt.

### SCHIENE



CONTOUR RAIL - WEISS PRIMER RAL 9016

ENDKAPPE

200 cm P/1\*

300 cm P/1\*

WEISS

ARTIKEL NR. 30.11201

30.11301

30.31210

SET BEFESTIGUNGSMATERIAL WEISS

ARTIKEL NR. 30.31310

30.31330



Montagefilm

### INHALT SET BEFESTIGUNGSMATERIAL

			ANZAHL 200 cm	ANZAHL 300 cm
	30.31110	CLICK&CONNECT	6x	9x
	9.4929	SCHRAUBE	6x	9x
	9.4931	DÜBEL	6x	9x
	30.31210 (WEISS)	ENDKAPPE	2x	2x
	2388	INSTRUKTION	1x	1x

ALLE BEFESTIGUNGSMATERIALIEN KÖNNEN SEPARAT BESTELLT WERDEN. SIEHE ÜBERSICHT AUF S. 40  
\* P/1: PRO STÜCK VERPACKT IN FOLIE

# CONTOUR RAIL VERKLEBT

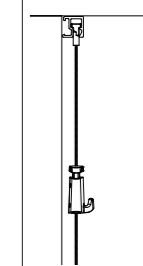
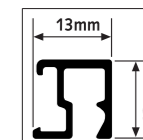

**10**  
KG/M

**10**  
JAHRE  
GARANTIE

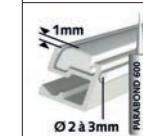

### Contour Rail verklebt - Aufhängen ohne Bohren

Suchen Sie eine kompakte Aufhängeschiene, die in einem Raum verschwindet? Contour Rail bietet die Lösung: Die Schiene kann durch Verkleben auch bündig an der Decke montiert werden. Durch die spezielle Form kann der Klebstoff auf die richtige Weise in und auf dem Profil angebracht werden. Contour Rail, verklebt und in der Farbe der Wand angestrichen, bietet unauffällig alle Vorteile eines flexiblen Aufhängesystems: Bilder auf- und umhängen, ohne die Wände zu beschädigen.

### SCHIENE



CONTOUR RAIL - WEISS PRIMER RAL 9016

ENDKAPPE

200 cm P/1\*

300 cm P/1\*

WEISS

ARTIKEL NR. 30.11201

30.11301

30.31210

### BEFESTIGUNGSMATERIAL



CONTOUR RAIL LEIM (FÜR BEFESTIGUNG VON 4,5-5M)

3M REINIGUNGSTUCH & LEIM PARABOND 600 WEISS 290 ML

ARTIKEL NR.

30.31180

\* P/1: PRO STÜCK VERPACKT IN FOLIE



# COMBI RAIL PRO LIGHT

VERFÜGBAR BIS MITTE 2024!



**50**  
KG/M

**2**  
JAHRE  
GARANTIE

CONNECT  
3 CLIPS / M



## SCHIENE/KOMPONENTEN

COMBI RAIL PRO LIGHT WEISS RAL 9010 (INKLUSIVE BEFESTIGUNGSTEILE UND ENDKAPPEN)	COMBI RAIL PRO LIGHT CONNECTOR SET (CONNECTOR FÜR SO WIE ECKEN ALS RECHT)	ANSCHLUSSBLOCK	TRAFO LED 220/12 INKLUSIVE ANSCHLUSSBLOCK
			<b>100 W</b>
ARTIKEL NR. 200 cm	40.11200	40.31300	40.31500
ARTIKEL NR. 300 cm	40.11300	40.31300	40.31500

## LEUCHTMITTEL

ARMATUR	MASTER LED PHILIPS LV 3000K
20 cm	50 cm
70 cm	6,7 W / 440 lumen
	7,5 W / 500 lumen
ARTIKEL NR.	40.21200
	40.21500
	40.21700
	40.41306
	40.41308



FLEXIBLE  
SAFE  
HIGH END



### Flexibles Bildaufhängesystem und Bildbeleuchtung in einem

Die Combi Rail Pro Light kombiniert das Aufhängen und Beleuchten von Bildern in einem System. Durch das ansprechende, neutrale Design der Schiene passt sie zu nahezu jedem Einrichtungsstil. Mit den beweglichen Armaturen können Bilder und andere Wanddekorationen optimal und hochwertig an der Wand beleuchtet werden. Das Auswechseln oder Umhängen von Objekten und Bildern lässt sich mithilfe der Twister-Aufhängeschnüre, die an jeder gewünschten Stelle in der Schiene angebracht werden können, leicht bewerkstelligen. Das Bildaufhängesystem bietet Flexibilität und Benutzerfreundlichkeit und garantiert unbeschädigte Wände in jedem Raum.

### Einfache Installation in 3 Schritten

Die Befestigung der Schiene und die Installation der Stromzufuhr lassen sich schnell (in 3 Schritten) und einfach ohne spezielles Werkzeug und besondere Technik ausführen. Schritt 1 ist die Befestigung der Clips (Click&Connect) an der Wand und das Festklicken der Schiene an den Clips. Die Schiene ist sofort gut und stabil an der richtigen Stelle angebracht. Nun kann als Schritt 2 die Stromzufuhr befestigt werden. Schritt 3 ist die Anbringung der Armaturen für die Bildbeleuchtung: Durch eine Vierteldrehung lassen sie sich schnell an der richtigen Stelle in der Schiene befestigen. Die Armaturen eignen sich für LED-Leuchtmittel und sind in den Längen 20 cm, 50 cm und 70 cm erhältlich. Der Leuchtschirm aus hochwertigem Kunststoff hält hohen Temperaturen stand und kann flexibel auf das zu beleuchtende Bild gerichtet werden. Für die Aufhängeschnüre und/oder Stangen verfügt die Aufhängeschiene mit Bildbeleuchtung über eine eigene Führung, wodurch diese getrennt von den stromführenden Teilen bewegt werden können. Alle Teile der Combi Rail Pro Light wurden von renommierten unabhängigen Prüforganisationen genehmigt.

# CLASSIC RAIL

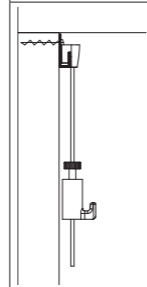
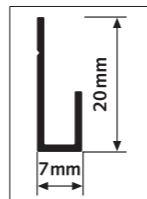

**20**  
KG/M

**10**  
JAHRE  
GARANTIE



4 SCHRAUBEN/ M

## Mit Classic Rail Bilder schnell und einfach austauschen

Classic Rail ist eine Wandschiene, die oft in Galerien und Ausstellungen zum Einsatz kommt. Dieses Aufhängesystem hat eine offene J-Form, bei der mit Hilfe von Stangen und Stangenhaken Bilder und andere Wanddekorationen einfach aufgehängt werden können. Falls Sie eine diskrete Alternative zu der Stange wünschen, kann auch ein Zylinderblock mit einer transparentem Perlonschnur in der Schiene verwendet werden. Auf die Perlon-Aufhängeschnur können dann, je nach Gewicht des Bilds oder der Wanddekoration, verschiedene Aufhängehaken geschoben werden.

## Eine Aufhängeschiene für ein modernes Interieur

Classic Rail ist eine J-Schiene, ein offenes Schienensystem mit einer modernen Ausstrahlung. Das Aufhängesystem für Bilder gibt es in Weiß und in einer Aluminium-Ausführung. In die Schiene können Stangen mit Stärken von 2 und 3 mm sowie einer maximalen Tragfähigkeit von 20 kg eingesetzt werden. Mit den Stangen, in Weiß oder in naturfarbenem Stahl, werden verschiedene Schiebefedern verwendet.

	CLASSIC RAIL - WEISS RAL 9010		CLASSIC RAIL - WEISS/PRIMER RAL 9016		CLASSIC RAIL - ALU	
	P/1*	P/20*	P/1*	P/20*	P/1*	P/20*
ARTIKEL NR. 200 cm	9.4307	9.4357	-	9.4390	9.4305	-
ARTIKEL NR. 300 cm	9.4308	9.4358	-	9.4391	9.4306	-
SET BEFESTIGUNGSMATERIAL WEISS		SET BEFESTIGUNGSMATERIAL WEISS		SET BEFESTIGUNGSMATERIAL GRAU		
ARTIKEL NR. 200 cm	4072		4072		4071	
ARTIKEL NR. 300 cm	4079		4079		4078	



Montagefilm

## INHALT SET BEFESTIGUNGSMATERIAL

			ANZAHL 200 cm	ANZAHL 300 cm
	9.4901 (WEISS) / 9.4902 (GRAU)	SCHRAUBE	8x	12x
	9.4931	DÜBEL	8x	12x
	2389	INSTRUKTION	1x	1x

ALLE BEFESTIGUNGSMATERIALIEN KÖNNEN SEPARAT BESTELLT WERDEN. SIEHE ÜBERSICHT AUF S. 40  
\* P/1: PRO STÜCK VERPACKT IN FOLIE / P/20 VERPACKT PRO 20 IN FOLIE

## STANGEN

	STANGE WEISS STAHL 2 mm MAX. 20 kg	STANGE WEISS STAHL 3 mm MAX. 20 kg	STANGE STAHL 3 mm MAX. 20 kg
ARTIKEL NR. 100 cm	9.4216*	9.4161	9.4151
ARTIKEL NR. 150 cm	-	9.4162	9.4152
ARTIKEL NR. 200 cm	9.4217*	9.4163	9.4153
ARTIKEL NR. 300 cm	-	9.4165	9.4155

\*KOMPATIBEL MIT HAKEN 9.4207, 9.4261, 3041200/50 - SIEHE S. 64

## STANGENHAKEN

STANGENHAKEN 3 mm MAX. 20 kg
9.4170

## ZYLINDERHAKEN

ZYLINDERHAKEN WEISS MAX. 15 kg	ZYLINDERHAKEN ALU MAX. 15 kg
9.4237	9.4244

\* ZU VERWENDEN MIT SLIDER ECONOMY 2mm

## AUFHÄNGE- SCHNUR

SLIDER ECONOMY 2 mm MAX. 15 kg	
ARTIKEL NR. 100 cm	9.4424
ARTIKEL NR. 150 cm	9.4425
ARTIKEL NR. 200 cm	9.4426
ARTIKEL NR. 250 cm	9.4427
ARTIKEL NR. 300 cm	9.4428



MICRO GRIP 2 mm  
30.41200 | 20 kg



MICRO GRIP LOCK 2 mm  
30.41250 | 20 kg

FÜR MEHR HAKEN, SIEHE ÜBERSICHT AUF S. 66



# CLASSIC RAIL+



**40**  
KG/M

**10**  
JAHRE  
GARANTIE

4 SCHRAUBEN/ M

Classic Rail+ ist ein Bild-Aufhängesystem für Wände, das speziell zum Aufhängen schwerer Bilder und Wanddekorationen (bis 40 kg) entwickelt wurde. Dieses Aufhängesystem wird vielfach in Galerien, für Ausstellungen oder in Museen verwendet. Die Aufhängeschiene hat eine offene J-Form, in die verschiedene Stangen, ausgestattet mit Stangenhaken, eingehängt werden können. Dadurch ist es sehr einfach, Kunstwerke umzuhängen oder auszutauschen. Die Classic Rail+ gibt es in Weiß und in einer Aluminium-Ausführung. Verschiedene Stangen aus Aluminium oder Stahl können für Dekorationen mit einem Höchstgewicht von 40 kg verwendet werden.

### Gesichertes Aufhängesystem für Bilder

Mit Classic Rail+ können – in Räumen, wo es notwendig ist – Bilder und Wanddekorationen gesichert aufgehängt werden. Mit einem Blockierungsblock wird die Stange in der Schiene blockiert. Darüber hinaus ist das Bild durch spezielle Diebstahlschutzhaken an seiner Position zusätzlich gesichert.

RAIL		
CLASSIC RAIL+ - WEISS RAL 9010	CLASSIC RAIL+ - ALU ANODISIERT	
<b>P/1*</b>	<b>P/1*</b>	
ARTIKEL NR. 200 cm	9.4318	9.4320
ARTIKEL NR. 300 cm	9.4319	9.4321
SET BEFESTIGUNGSMATERIAL WEISS	SET BEFESTIGUNGSMATERIAL GRAU	
ARTIKEL NR. 200 cm	4072	4071
ARTIKEL NR. 300 cm	4079	4078



### INHALT SET BEFESTIGUNGSMATERIAL

			ANZAHL 200 cm	ANZAHL 300 cm
	9.4901 (WEISS) / 9.4902 (GRAU)	SCHRAUBE	8x	12x
	9.4931	DÜBEL	8x	12x
	2389	INSTRUKTION	1x	1x

ALLE BEFESTIGUNGSMATERIALIEN KÖNNEN SEPARAT BESTELLT WERDEN. SIEHE ÜBERSICHT AUF S. 40  
\* P/1: PRO STÜCK VERPACKT IN FOLIE

### STANGEN 4 X 4 mm ALUMINIUM

	STANGE ALUMINIUM S-KNICK WEISS	STANGE ALUMINIUM S-KNICK ALU
	<b>MAX. 20 KG</b>	<b>MAX. 20 KG</b>
ARTIKEL NR. 100 cm	9.4277	9.4271
ARTIKEL NR. 150 cm	9.4278	9.4272
ARTIKEL NR. 200 cm	9.4279	9.4273
ARTIKEL NR. 250 cm	9.4280	9.4274

### STANGE 4 X 4 mm STAHL

	STANGE 4 X 4 mm STAHL
	<b>MAX. 40 KG</b>
ARTIKEL NR. 100 cm	9.4220
ARTIKEL NR. 150 cm	9.4221

### STANGENHAKEN

	STANGENHAKEN
	<b>KLEMMHAKEN 20 kg</b>
	<b>4 X 4 mm</b>
ARTIKEL NR.	9.4253

ZU VERWENDEN MIT STANGE 4 X 4 mm ALUMINIUM

### STANGENHAKEN

	STANGENHAKEN
	<b>KLEMMHAKEN 40 kg</b>
	<b>4 x 4 mm</b>
ARTIKEL NR.	9.4297

ZU VERWENDEN MIT STANGEN 4 X 4 mm STAHL

### SICHERUNGSMATERIALIEN\*

	BLOCKIERUNGSBUCHSE WEISS	KLEMMHAKEN STAHL 40 kg	BLOCKIERUNGSBUCHSE
	<b>4 x 4 mm</b>	<b>4 x 4 mm</b>	<b>6 x 12 x 8 mm</b>
ARTIKEL NR.	9.4290	9.4291	9.4293
	SECHSKANTSTIFT-SCHLÜSSEL	SECHSKANTSTIFT-SCHLÜSSEL	
	<b>2,5 mm</b>	<b>2,0 mm</b>	
ARTIKEL NR.	9.3390	9.3394	

\* NUR ZU VERWENDEN MIT STANGE STAHL UT WEISS 9.4220/9.4221/9.4222

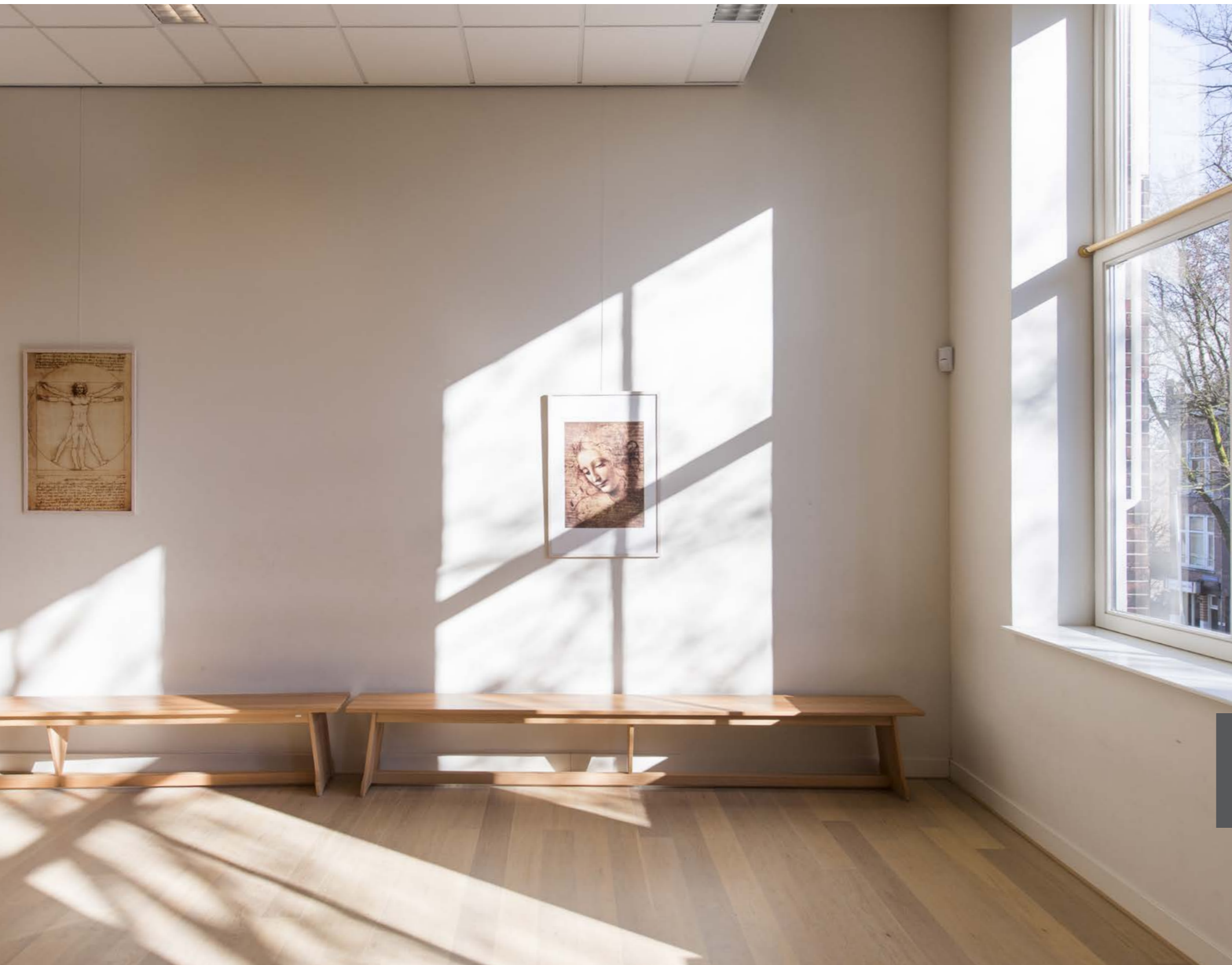

- EINBAU NEBEN DER ABGEHÄNGTEN DECKE ODER DER DECKE
- DIE SCHIENE "VERSCHWINDET" IN DER DECKE
- WÄNDE BLEIBEN UNGESCHÄDIGT
- BENUTZERFREUNDLICH
- EINFACH UND SCHNELLE WANDDEKORATIONEN AUF- UND UMHÄNGEN

## DECKE

COMPACT  
DESIGN  
HIGH END

## ► BILDERSCHIENEN



# UP RAIL



**20**  
KG/M

**10**  
JAHRE  
GARANTIE

3 CLIPS / M

Die Up Rail ist die perfekte Deckenschiene, insbesondere in Kombination mit Beton. Die Bildaufhängung wird an Clips (3 Clips pro Meter), die an der Decke befestigt werden, angeklemt. Die stilvolle, runde Form der Schiene passt perfekt in die Ecke zwischen Wand und Decke, sodass die Bildaufhängung diskret und völlig unauffällig anbringen lässt. Mit der Tragfähigkeit von bis zu 20 kg/m ist die Up Rail zudem eine solide und zuverlässige Aufhängung. Die Schiene ist in einer weiß grundierten Ausführung erhältlich: Sie kann in jedem gewünschten Farbton lackiert werden (beispielsweise in der Farbe der Wand und/oder Decke). Die Twister-Aufhängeseile können an jedem beliebigen Punkt in die Schiene geklemmt werden. Wenn eine Deckenbefestigung erforderlich ist, weil die Wände nicht beschädigt werden dürfen oder weil sich daran keine Schiene befestigen lässt, ist die U Rail die ideale Lösung für die flexible Wandgestaltung.

## SCHIENE



	UP RAIL - WEISS RAL 9016	SET BEFESTIGUNGSMATERIAL WEISS	UP RAIL - SCHWARZ STRUCTURE	SET BEFESTIGUNGSMATERIAL SCHWARZ
ARTIKEL NR. 200 cm	05.06200	4098	05.06210	5096
ARTIKEL NR. 300 cm	05.06300	4099		



Montagefilm

## INHALT SET BEFESTIGUNGSMATERIAL

			ANZAHL 200 cm	ANZAHL 300 cm (NUR WEISS)
05.06010	CLICK&CONNECT		6x	9x
9.4929	SCHRAUBE		6x	9x
9.4931	DÜBEL		6x	9x
05.06020 (WEISS) / 05.06030 (SCHWARZ)	SET ENDKAPPE L&R		2x	2x
2563	INSTRUKTION		1x	1x

ALLE BEFESTIGUNGSMATERIALIEN KÖNNEN SEPARAT BESTELLT WERDEN SIEHE S. 40



Credits: @ohmariemag / dhman.nl



# TOP RAIL



**20**  
KG/M

**10**  
JAHRE  
GARANTIE

8 SCHRAUBEN / M

Das Aufhängesystem für Bilder Top Rail hat eine Befestigung an der Decke. Diese Deckenschiene hat ein diskretes Format und ist ein ideales Aufhängesystem zur Kombination mit Systemdecken. Durch Befestigen der Deckenschiene an der hölzernen Kante einer Systemdecke „verschwindet“ die Schiene gleichsam in der Decke. Dieses „unsichtbare“ Aufhängesystem für Bilder bietet dann im gesamten Raum bei allen Wänden die Möglichkeit, Bilder und Wanddekorationen flexibel anzuordnen, auszutauschen und zu ersetzen.

## SCHIENE



TOP RAIL - WEISS RAL 9003

TOP RAIL - ALU ANODISIERT

TOP RAIL - SCHWARZ ANODISIERT

	TOP RAIL - WEISS RAL 9003		TOP RAIL - ALU ANODISIERT	TOP RAIL - SCHWARZ ANODISIERT	
	P/1*	P/10*	P/10*	P/1*	P/10*
ARTIKEL NR. 200 cm	9.4309	9.4326	9.4313	9.4378	9.4323
ARTIKEL NR. 300 cm	9.4310	9.4327	9.4314	9.4379	9.4324
ARTIKEL NR. 600 cm	-	9.4362	-	-	9.4367
	SET BEFESTIGUNGSMATERIAL WEISS		SET BEFESTIGUNGSMATERIAL GRAU	SET BEFESTIGUNGSMATERIAL SCHWARZ	
ARTIKEL NR. 200 cm	4070		4069	4068	
ARTIKEL NR. 300 cm	4077		4076	4075	



## INHALT SET BEFESTIGUNGSMATERIAL



		ANZAHL 200 cm	ANZAHL 300 cm
9.4912 (WEISS) / 9.4913 (ALU) / 9.4903 (SCHWARZ)	SCHRAUBE	16x	24x
9.4900	DÜBEL 4 mm	16x	24x
2390	INSTRUKTION	1x	1x

ALLE BEFESTIGUNGSMATERIALIEN KÖNNEN SEPARAT BESTELLT WERDEN - 8 SCHRAUBEN /m  
\* P/1: PRO STÜCK VERPACKT IN FOLIE / P/10: VERPACKT PRO 10 IN FOLIE





- IM FALLE VON BAU- ODER RENOVIERUNGSARBEITEN
- SCHIENE IST IN DER DECKE VERSTECKT
- AUFHÄNGUNGSDRÄHTE HÄNGEN DIREKT VON DER DECKE
- WÄNDE BLEIBEN UNGESCHÄDIGT
- BENUTZERFREUNDLICH
- EINFACH UND SCHNELLE WANDDEKORATIONEN AUF- UND UMHÄNGEN

## EINBAU

DISCRETE  
FLEXIBLE  
DESIGN

## ► BILDERSCHIENEN

# DECO RAIL / DECO RAIL LED / ART STRIP

DECO RAIL (IN KOMBINATION MIT FORMLEISTE)



DECO RAIL LED (IN KOMBINATION MIT LICHTLEISTE)

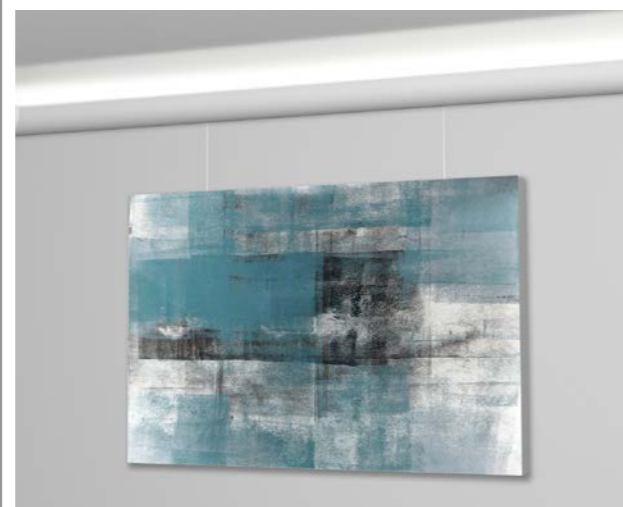

ART STRIP (IN KOMBINATION MIT SYSTEMDECKEN)

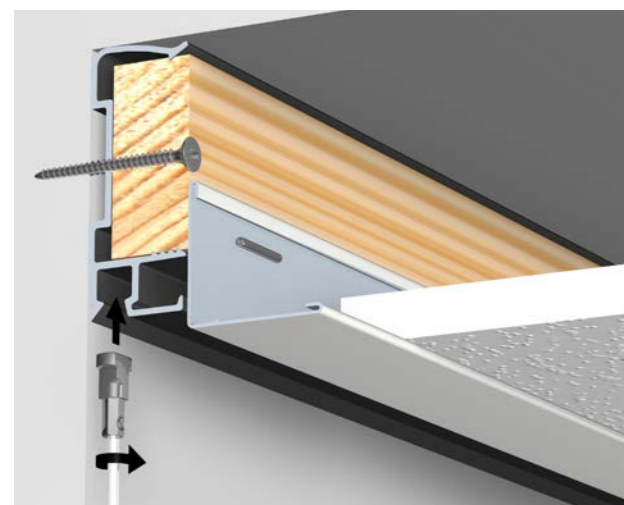

# SHADOWLINE

SHADOWLINE DRYWALL (IN KOMBINATION MIT GIPSPLATTEN)



SHADOWLINE MASONRY (IN KOMBINATION MIT STEINWÄNDE)





# DECO RAIL

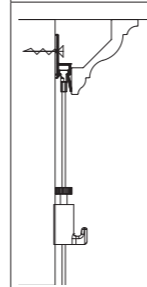
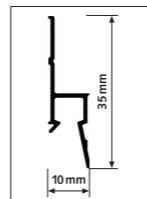

**20**  
KG/M

**10**  
JAHRE  
GARANTIE



4 SCHRAUBEN / M



## Klare Wände und flexibel mit Deco Rail gestalten

Die Deco Rail ist eine Aufhängeschiene für Bilder und Wanddekorationen, die hinter der Formleiste montiert wird. Dadurch ist das Aufhängesystem nicht sichtbar, bietet aber dennoch alle Vorteile eines flexiblen Aufhängesystems. Streng gestaltete Wände können unbeschädigt bleiben, zugleich ist es jederzeit möglich, Bilder auf- und umzuhängen. Aufhängeschnüre können an jeder gewünschten Position in die Schiene hinter der Formleiste geklickt werden. Das ist der große Vorteil der Deco Rail: Flexibilität und eine garantiert hochwertige Verarbeitung. Formleisten gibt es in vielen verschiedenen Varianten, und die Aufhängeschiene kann hinter jedem Formleistentyp montiert werden. Wir bieten die Deco Rail kombiniert mit Formleisten in drei Varianten an: Basic, Modern und Classic.

## SCHIENE / ECKLEISTEN

				
DECO RAIL - WEISS/PRIMER RAL 9016	CX 110 BASIC	CX 126 MODERN	C 213 T CLASSIC	
ARTIKELNR. 200 cm	05.75100	05.75110	05.75126	05.75213
GRÖSSE ECKLEISTEN		4 x 4,5 x 200 cm	9 x 9 x 200 cm	8 x 8 x 200 cm

## BEFESTIGUNGSMATERIAL

				
80 ml (für 40 m)	310 ml (für 7,8 m)			
FX210 LEIM	FDP500 LEIM	DÜBEL FISCHER 5X30 R UNIVERSAL 5 mm	SCHRAUBE 3,5 x 45 mm	
FÜGENVERBINDUNG	WAND UND DECKE			
ARTIKEL NR.	1015	1016	9.4931	9.4929
			4 SCHRAUBEN / M	

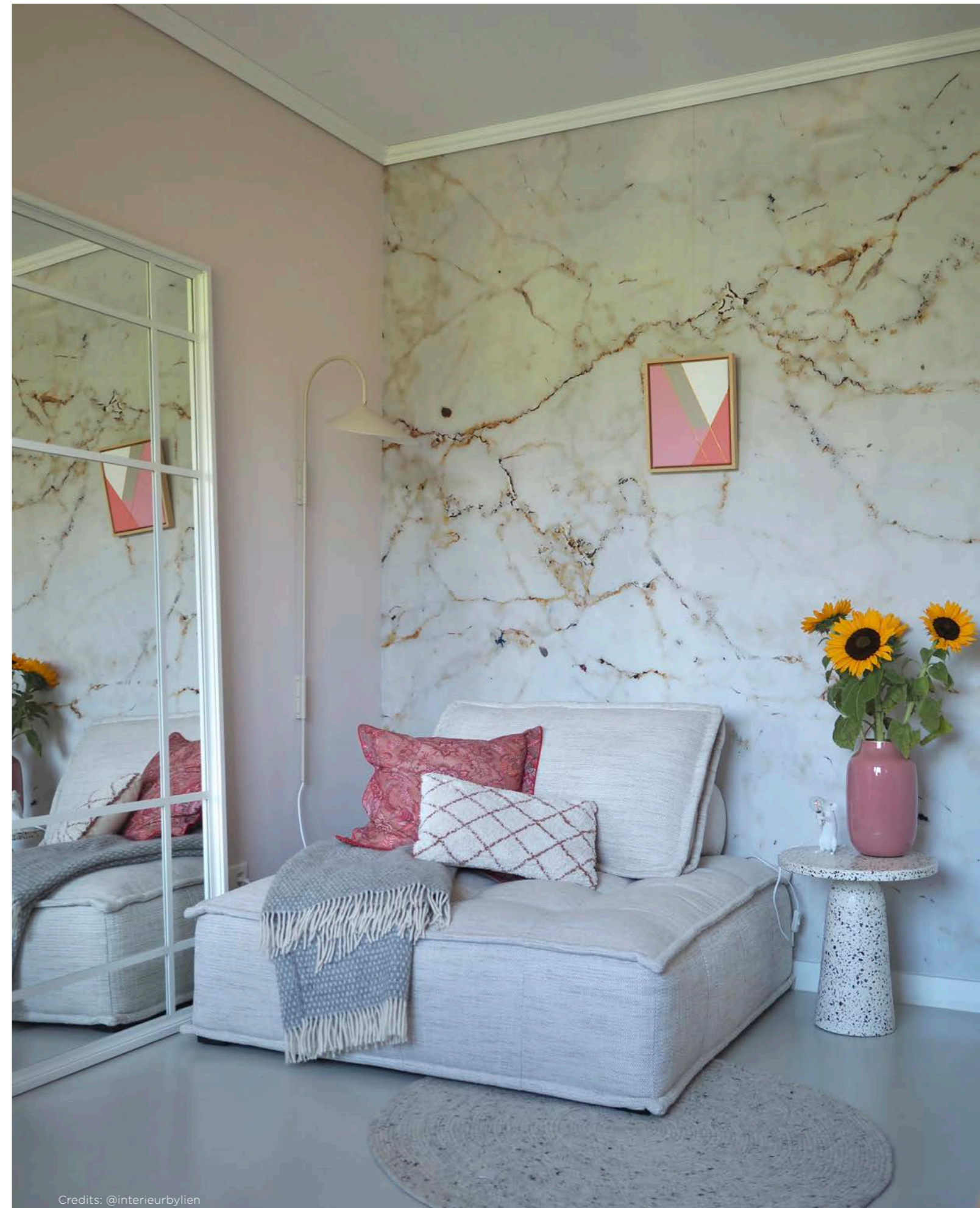

Credits: @interieurbylien



# DECO RAIL LED

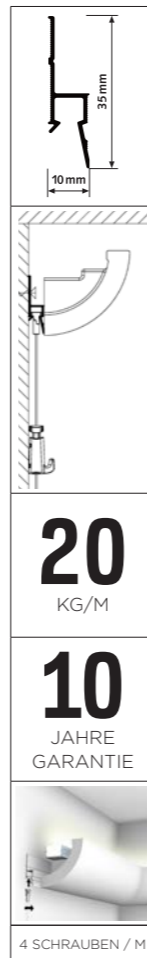

**20**  
KG/M

**10**  
JAHRE  
GARANTIE



4 SCHRAUBEN / M

## Unsichtbares Aufhängesystem mit subtiler indirekter Beleuchtung

Die Deco Rail LED ist ein Aufhängesystem und eine Lichtleiste mit subtiler indirekter LED-Beleuchtung in einem. Mit dem Beleuchtungsprofil C362 von ORAC fügen Sie von der Wand indirektes Licht hinzu. Ein modernes, stilvolles Finish im Interieur. Durch die Kombination der Deco Rail mit dem Beleuchtungsprofil entsteht ein unsichtbares Aufhängesystem und die Möglichkeit, die Wände flexibel zu schmücken. Glatt verputzte oder tapezierte Wände bleiben unversehrt, während es jederzeit möglich ist, Bilder aufzuhängen und zu versetzen. Aufhängeschnüre können an jeder beliebigen Stelle hinter dem Beleuchtungsprofil in die Schiene eingeklickt werden. Die Leiste für die indirekte Beleuchtung wird ohne LED-Leuchtmittel geliefert.

## SCHIENE / BELEUCHTUNGSPROFIL



DECO RAIL - WEISS/PRIMER  
RAL 9016



C362 BELEUCHTUNGSPROFIL

ARTIKELNR. 200 cm	05.75100	05.75362
GRÖSSE PROFIL	5 x 5 x 200 cm	

## BEFESTIGUNGSMATERIAL



LEIM FÜR DECO RAIL LED

FDP700 DECOFIX POWER 290 ML



DÜBEL FISCHER 5 X 30 R  
UNIVERSAL 5 mm



SCHRAUBE 3,5 x  
45 mm

ARTIKEL NR.	1017	9.4931	9.4929
4 SCHRAUBEN / M			



Credits: @vanderplyminterieur



# ART STRIP



<b>50</b> KG/M
<b>10</b> JAHRE GARANTIE

### Aufhängeschiene integriert in Kantenleiste – verwendbar für Systemdecken mit Kantenleisten

Art Strip ist das Aufhängesystem für Bilder, das in die Systemdecke integriert werden kann. Es ersetzt nämlich die Kantenleiste, die zur Befestigung von Systemdecken verwendet wird. In der letzten Bauphase oder bei einer Renovierung wird der Art Strip zusammen mit dem Einbau der Systemdecke in einem Schritt als Kantenleiste montiert. Anschließend wird auf dem Art Strip das Eckprofil für die Systemdecke befestigt. Die Verwendung des Art Strip bei der Herstellung von Systemdecken bedeutet, dass im gesamten Raum ein Aufhängesystem für Bilder zur Verfügung steht, mit dem die Wände flexibel gestaltet werden können. Die Aufhängeschnüre Twister können an jeder gewünschten Position in die Schiene neben der Systemdecke geklickt werden.

SCHIENE



ART STRIP - SCHWARZ RAL 9010



Montagefilm

ARTIKEL NR. 300 cm

05.08310

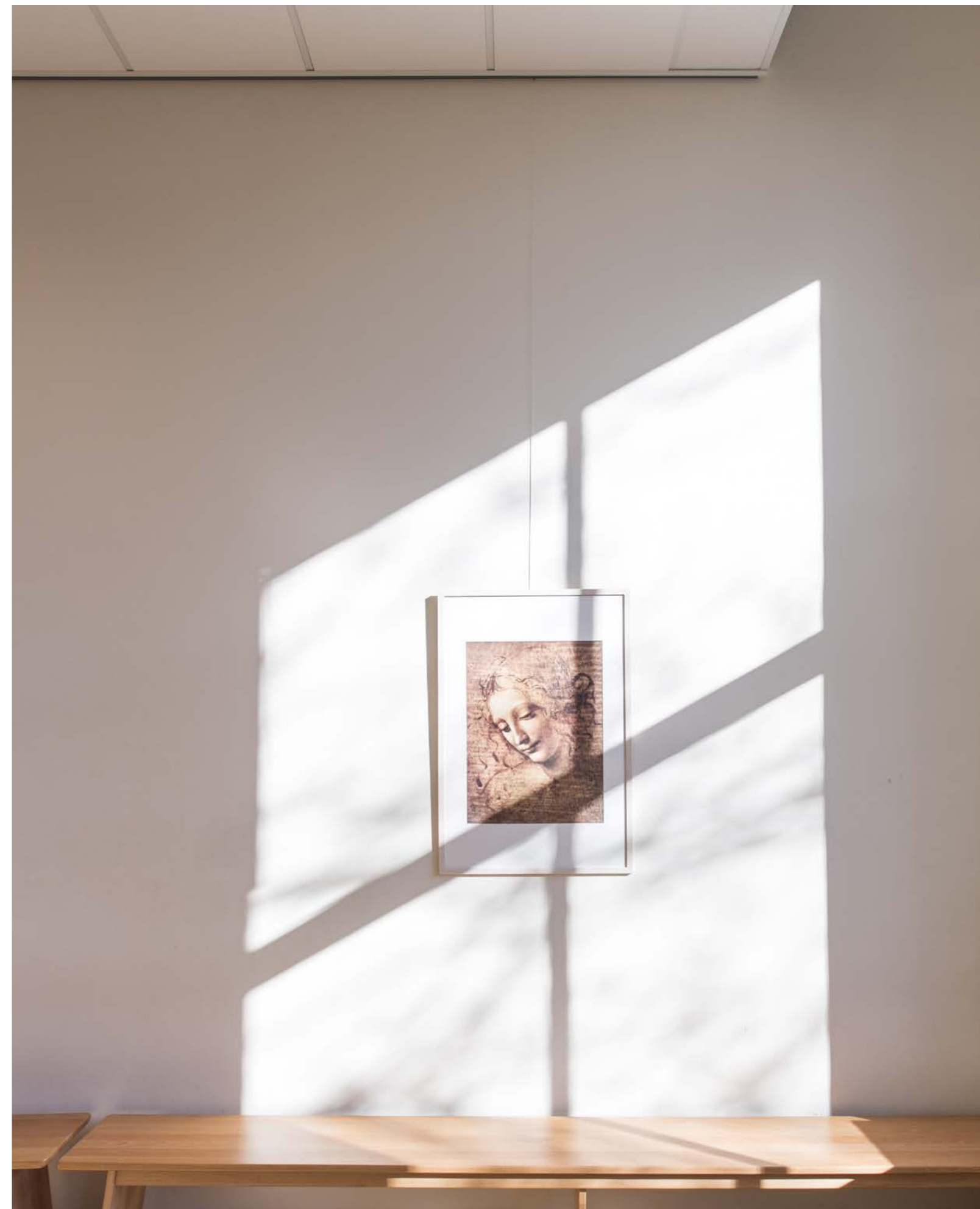

BILDERSCHIENEN - EINBAU

# SHADOWLINE

DRYWALL - BEFESTIGUNG GIPSPLATTEN

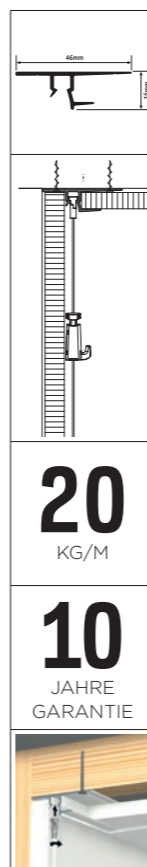

**20**  
KG/M

**10**  
JAHRE  
GARANTIE



## Aufhängeschiene für Gipsplattendecken und (Trockenmauer-)Gipsplattenwände

Die Schiene Shadowline - drywall bringt ein unsichtbares Aufhängesystem für Bilder zwischen Gipswandplatten und Deckenplatten an. Zwischen Wand und Decke entsteht nur eine diskrete Schattenlinie, in der das Aufhängesystem verborgen ist. An jeder beliebigen Stelle im Raum ist es möglich, eine Aufhängeschnur in der Schiene anzubringen. Da die Schiene selbst unsichtbar ist, hängen die Aufhängeschnüre direkt von der Decke herab. Das diskreteste Aufhängesystem für Bilder erhalten Sie, wenn Sie sich für transparente Perlon-Aufhängeschnüre in der Schiene entscheiden. Durch die Verwendung des Shadowline-Deckensystems bleiben Ihre Wände in Ihrem Raum garantiert glatt und können jederzeit flexibel gestaltet werden, ohne dass Werkzeug nötig ist.

### SCHIENE



SHADOWLINE DRYWALL -  
WEISS PRIMER RAL9016

ARTIKEL NR. 200 cm  
IN KOMBINATION MIT GIPSPLATTEN 13 mm

05.08440

### BEFESTIGUNGSMATERIAL

	ARTIKEL NR.
FISCHER UX 5X30 R UNIVERSAL DÜBEL 5 mm	9.4931
SCHRAUBE 3,5 mm x 45 mm	9.4929
OHNE BOHRLÖCHER	



Montagefilm



Credits: Artiteq Skandinavien



BILDERSCHIENEN - EINBAU

# SHADOWLINE

MASONRY - BEFESTIGUNG STEINWÄNDE



## Aufhängeschiene für Gipsplattendecken und Steinwände

Die Schiene Shadowline masonry bietet dieselben Vorteile wie die drywall-Version, wurde aber speziell zur Anwendung an Steinwänden entwickelt. In der Bauphase oder bei einer Renovierung wird die Shadowline-Schiene an einer Steinwand befestigt. Das Shadowline-Profil verschwindet völlig in der Schattenlinie neben den Deckenplatten, bietet aber gleichzeitig alle Vorteile eines flexiblen Aufhängesystems: unbeschädigte, nüchterne Wände und die Flexibilität, Bilder und andere Wanddekorationen einfach aufzuhängen und zu verschieben.

### SCHIENE



SHADOWLINE MASONRY - WEISS PRIMER RAL9016

ARTIKEL NR. 200 cm  
IN KOMBINATION MIT GIPSPLATTEN 13 mm

05.08450

### BEFESTIGUNGSMATERIAL

	ARTIKEL NR.
FISCHER UX 5 x 30 R UNIVERSAL DÜBEL 5 mm	9.4931
SCHRAUBE 3,5 mm x 45 mm	9.4929
9 SCHRAUBEN / 2,5 m	



Montagefilm



Credits: Artiteq Skandinavien

# BEFESTIGUNGSMATERIAL

	CLICK&CONNECT 3 CLIPS/m	CLICK&CONNECT 3-SCHEIBEN 3 CLIPS/m	BEFESTIGUNGSCLIP 3 CLIPS/m	CLICK&CONNECT 3 CLIPS/m	CLICK&CONNECT 3 CLIPS/m	CLICK&CONNECT 3 CLIPS/m
	9.4113	9.4119	9.4106	9.4124	30.31110	05.06010
CONTOUR RAIL P.12					+	
CLICK RAIL P.08	+	0	0			
CLICK RAIL PRO P.10				+		
UP RAIL P.22						+

	ENDKAPPE WEISS	END- KAPPE WEISS	END- KAPPE GRAU	END- KAPPE SCHWARZ	END- KAPPE WEISS	END- KAPPE GRAU	ECKVER- BINDUNG WEISS	ECKVER- BINDUNG GRAU	ECKVER- BINDUNG SCHWARZ	ECKVER- BINDUNG WEISS	ECKVER- BINDUNG GRAU	SET ENDKAPPEN L&R WEISS	SET ENDKAPPEN L&R SCHWARZ
	30.31210	9.4105	9.4104	9.4112	9.4120	9.4121	9.4107	9.4108	9.4114	9.4122	9.4123	05.06020	05.06030
CONTOUR RAIL	+												
CLICK RAIL		+	+	+			+	+	+				
CLICK RAIL PRO					+	+				+	+		
UP RAIL												+	+

	DÜBEL 4 mm	SCHRAUBE 9.4912 (WEISS) / 9.4913 (ALU) / 9.4903 (SCHWARTZ)	FISCHER UX 5 X 30 R UNIVERSAL 5 mm	DÜBEL 6 mm	SCHRAUBE WEISS 3,5 mm x 45 mm	SCHRAUBE ALU 3,5 mm x 45 mm	SCHRAUBE 3,5 mm x 45 mm	SCHRAUBE 3,5 mm x 45 mm	SCHRAUBE METAL STUD 3,5 mm x 38 mm (NUR FÜR METALL, OHNE DÜBEL)
	9.4900	9.4912/13/03	9.4931	9.4930	9.4901	9.4902	9.4929	9.4928	
CONTOUR RAIL P.12			+	0				+	
CLICK RAIL P.08			+	0				+	
CLICK RAIL PRO P.10			+	0				+	
CLASSIC RAIL P.16			+	0	+	+			
CLASSIC RAIL+ P.18			+	0	+	+			
UP RAIL P.22			+	0				+	
TOP RAIL P.24	+	+						+	
DECO RAIL P.30			+					+	
SHADOWLINE DRYWALL P.36								+	
SHADOWLINE MASONRY P.38			+					+	

CLASSIC RAIL, CLASSIC RAIL+ UND DECO RAIL: 1 SCHRAUBE / 250 mm  
SHADOWLINE MASONRY : 1 SCHRAUBE / 300 mm  
TOP RAIL : 1 SCHRAUBE / 125 mm

# BEFESTIGUNGSMATERIAL

## SETS BEFESTIGUNGSMATERIAL



	WEISS		WEISS/PRIMER		ALU		SCHWARZ	
	200 cm	300 cm	200 cm	300 cm	200 cm	300 cm	200 cm	300 cm
CONTOUR RAIL			30.31310	30.31330				
CLICK RAIL	4065	4061	4065	4061	4064	4060	5094	5095
CLICK RAIL PRO			4067	4074	4066	4073		
CLASSIC RAIL	4072	4079	4072	4079	4071	4078		
CLASSIC RAIL +	4072	4079			4071	4078		
UP RAIL			4098	4099			5096	
TOP RAIL	4070	4077	4070	4077	4069	4076	4068	4075



alle Montagefilme







Credits: AS Hanging USA



SOLO

FLEXIBLE  
STRONG  
SAFE

## ► BILDERSCHIENEN



# BOTANIQ

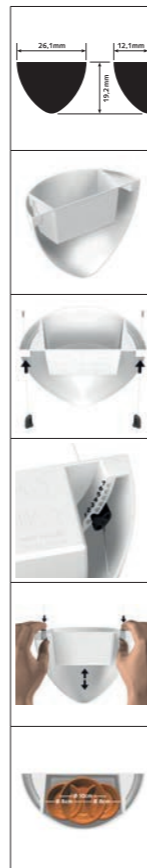

## Schaffen Sie an der Wand Platz für Pflanzen

Im Haus oder Büro gibt es immer einen Platz für Pflanzen. Mit dem Botaniq, dem Hängeblumentopf von Artiteq, lässt sich ein überraschender und dynamischer Effekt kreieren. Geben Sie Ihren Pflanzen mit dem stilvollen Botaniq mit fließenden, runden Konturen einen optimalen Platz. Der Botaniq wird mit zwei 1 mm Perlön Twister-Aufhängeschnüren und zwei Micro Grip-Haken geliefert, sodass Sie ihn einfach in der richtigen Höhe in die Artiteq-Aufhängeschiene hängen können. Der Botaniq kann nur in Kombination mit einer Bilderschiene verwendet werden. Der Botaniq ist in den Farben weiß und grün erhältlich und hat eine Größe von 261 x 192 x 121 mm. Das Gewicht des Topfes beträgt 320 Gramm. Wählen Sie Ihre Farbe und kombinieren Sie mehreren Hängepöfpen in verschiedenen Höhen, um Ihrem Interieur das Flair eines urbanen Dschungels und einen natürlichen Touch zu verleihen!

### BOTANIQ KOMPLETTSET



BOTANIQ WEISS 1,25 L

BOTANIQ GRÜN 1,25 L

2X



MICRO GRIP 1mm

2X



TWISTER PERLÖN 1mm  
150cm

1x



BOTANIQ HÄNGEBLUMENTOPF  
WEISS/GRÜN

GRÖSSE*	261x192x121 mm	261x192x121 mm
MAX. HALT	5 kg	5 kg
ARTIKEL NR.	7600.110	7600.120

\*KOMPATIBEL FÜR TOPFGRÖSSEN BIS ZU 10 cm DURCHMESSER





# UNIQ HANGER

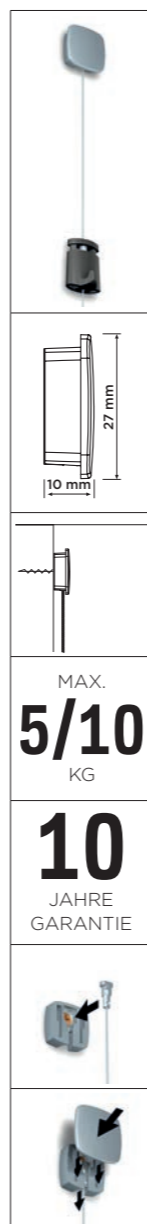

### Ein wenig anders an der Wand

In manchen Räumen ist es nicht möglich, eine Aufhängeschiene zu verwenden, und manchmal möchte man es auch einfach nicht. In diesem Fall bietet der Uniq Hanger eine Lösung. Damit hängen Sie nicht nur sicher im Handumdrehen einen Fotorahmen an die Wand und verstellen ihn ganz einfach in der Höhe, sondern Sie zaubern damit auch eine ganz besondere Ausstrahlung an die Wand. Die Kombination des Edelstahlverschlusses mit dem Stahlseil sorgt für eine Optik, die möglicherweise sehr gut zu Ihrem Interieur passt. Sie können sich auch dafür entscheiden, das System ganz hinter dem Fotorahmen oder Gemälde verschwinden zu lassen.

### Rahmen ohne Schiene aufhängen

Der Uniq Hanger besteht aus einer Wandbefestigung mit Abdeckung, Twister 1 mm starkem Stahlseil und einem Micro Grip 1 mm-Aufhängehaken. Die Edelstahlschnur lässt sich ganz einfach in der Wandbefestigung anbringen. Danach wird die Edelstahlabdeckung darüber geschoben. Der Micro Grip 1 mm wird auf das Stahlseil geschoben und kann danach frei in der Höhe verstellt werden. Der Uniq Hanger kann auch mit Aufhängeschnüren aus Perlon verwendet werden.

UNIQU HANGER		
o 6mm	max. 10 kg	max. 5 kg
UNIQU HANGER INKL. BEFESTIGUNGSMATERIAL	SET UNIQU HANGER TWISTER 1 mm STAHLDRAHT 200 cm + MICRO GRIP 1 mm	SET UNIQU HANGER TWISTER 1 mm PERLONSCHNUR 200 cm + MICRO GRIP 1 mm
ARTIKEL NR. 7805.042	7840.220	7840.240

# DISPLAY IT SOLO SET



### Ein Aufhängesystem mit einer klaren Optik an der Wand

Display It Solo Set ist ein Aufhängesystem für Platten mit einer Stärke von 3 bis 6 mm. Damit eignet es sich ideal zum Aufhängen von Plexiglas und Acrylplatten. Mit diesem System können Fotos sicher und gepflegt an der Wand präsentieren. Display It Solo Set ist ein Präsentationssystem, das einfach an der Wand zu montieren ist. Das System besteht aus 2 Verschlüssen, die an der Wand befestigt werden müssen und in die anschließend die Twister-Aufhängeschnüre eingehakt werden können. Mit vier Klemmen fixieren Sie die Acryl- oder Dibondplatte an der Perlonschnur. Dieses Präsentationssystem kann auch in Kombination mit unserer Aufhängeschiene verwendet werden.

DISPLAY IT SOLO SET				
	4x	2x	2x	2x
	KLEMME 3-6 mm	BEFESTIGUNGSKLEMME + KAPPE WEISS	BEFESTIGUNGSMATERIAL	TWISTER 2 mm PERLON
		KUNSTSTOFF		200 cm
ARTIKEL NR. 7840.150	7805.030	7805.040	9.4929 / 9.4930 / 9.3394	09.23200

# TRENNWANDHAKEN



## HAKEN



TRENNWANDHAKEN			
GRÖSSE	16 mm	21 mm	31 mm
FARBE	WEISS	WEISS	WEISS
MAX. HALT	15 kg	15 kg	15 kg
ARTIKEL NR.	9.4503	9.4504	9.4506

## AUFHÄNGESCHNÜRE



9.4424	SLIDER ECONOMY	2 mm	100 cm
9.4425	SLIDER ECONOMY	2 mm	150 cm
9.4426	SLIDER ECONOMY	2 mm	200 cm
9.4427	SLIDER ECONOMY	2 mm	250 cm
9.4428	SLIDER ECONOMY	2 mm	300 cm



MICRO GRIP 2 mm  
30.41200 | 20 kg



MICRO GRIP LOCK 2 mm  
30.41250 | 20 kg

FÜR ÜBERSICHT HAKEN UND AUFHÄNGESETS SIEHE S. 60-71

### Flexibel und solide im Einsatz

Weil nicht in jedem Raum Aufhängeschienen angebracht werden dürfen oder können, bieten wir auch Lösungen zum Aufhängen von Bildern und Wanddekorationen in Form von Trennwandhaken an. Für Räume, in denen Trennwände verwendet werden, haben wir ein Sortiment mit Trennwandhaken in verschiedenen Ausführungen. Damit besteht die Möglichkeit, auch an solchen Wänden Bilder und Dekorationen auf eine solide und praktische Art und Weise aufzuhängen. Trennwandhaken werden auf den Oberrand einer Wand gesetzt und dann in Kombination mit einer (Perlon-)Schnur mit Gemäldehaken verwendet. Je nach Gewicht des anzubringenden Bildes oder der anzubringenden Wanddekoration bieten wir verschiedene Lösungen an.

## HAKEN



TRENNWANDHAKEN			TRENNWANDHAKEN FLEX		
GRÖSSE	16 mm	21 mm	31 mm	11-30 mm	
FARBE	WEISS	WEISS	WEISS	EDELSTAHL	WEISS
MAX. HALT	15 kg	15 kg	15 kg	3 kg	3 kg
ARTIKEL NR.	9.4503	9.4504	9.4506	9.4540	9.4541

## HAKEN



S-HAKEN		GALLERY HAKEN			GALLERY HAKEN GROSS		
GRÖSSE	2 mm	18 mm			20 mm		
FARBE	WEISS	WEISS	VERNICKELT	MESSING	WEISS	VERNICKELT	MESSING
MAX. HALT	20 kg	12,5 kg	12,5 kg	12,5 kg	20 kg	20 kg	20 kg
ARTIKEL NR.	9.4500	9.4239	9.4238	9.4241	9.4247	9.4246	9.4248

## AUFHÄNGESCHNÜRE



9.4412	PERLON + SCHLAUFE	2 mm	100 cm
9.4413	PERLON + SCHLAUFE	2 mm	150 cm
9.4414	PERLON + SCHLAUFE	2 mm	200 cm
9.4415	PERLON + SCHLAUFE	2 mm	250 cm
9.4416	PERLON + SCHLAUFE	2 mm	300 cm
9.4975	STAHLDRAHT + SCHLAUFE	2 mm	100 cm
9.4976	STAHLDRAHT + SCHLAUFE	2 mm	150 cm
9.4977	STAHLDRAHT + SCHLAUFE	2 mm	200 cm
9.4978	STAHLDRAHT + SCHLAUFE	2 mm	250 cm
9.4979	STAHLDRAHT + SCHLAUFE	2 mm	300 cm



MICRO GRIP 2 mm  
30.41200 | 20 kg



MICRO GRIP Lock 2 mm  
30.41250 | 20 kg

FÜR MEHR AUFHÄNGEHAKEN SIEHE S. 66

# MAGNETISCHE BILDERHAKEN



7410.001	MAGNETISCHER BILDERHAKEN STAHL	100 x 53 mm	MAX. 1 kg
7410.002	MAGNETISCHER BILDERHAKEN STAHL	100 x 200 mm	MAX. 4 kg
7410.003	MAGNETISCHER BILDERHAKEN STAHL	150 x 250 mm	MAX. 6 kg
7410.004	MAGNETISCHER BILDERHAKEN STAHL	200 x 300 mm	MAX. 12 kg



# TRENNWANDHAKEN

I.C.M. OBIMEX / ALCOA / SYPLA / SYSTEMFLEX / INTERSELECT SYSTEMWÄNDEN



HAKEN			
	TRENNWANDHAKEN SYSTEMFLEX/ INTERSELECT	TRENNWANDHAKEN SYSTEMFLEX/ INTERSELECT	
FARBE	WEISS	SCHWARZ	
MAX. HALT	5 kg	5 kg	
ARTIKEL NR.	9.4520	9.4521	



HAKEN			
	TRENNWANDHAKEN ALCOA / SYPLA / OBIMEX	TRENNWANDHAKEN ALCOA / SYPLA / OBIMEX	
FARBE	WEISS	SCHWARZ	
MAX. HALT	5 kg	5 kg	
ARTIKEL NR.	9.4522	9.4523	

1 mm					
TWISTER 1 mm					
	30.21150	TWISTER	1 mm	PERLON	150 cm
	30.21200	TWISTER	1 mm	PERLON	200 cm
	30.21300	TWISTER	1 mm	PERLON	300 cm

2 mm					
TWISTER 2 mm					
	09.23100	TWISTER	2 mm	PERLON	100 cm
	09.23150	TWISTER	2 mm	PERLON	150 cm
	09.23200	TWISTER	2 mm	PERLON	200 cm
	09.23250	TWISTER	2 mm	PERLON	250 cm
	09.23300	TWISTER	2 mm	PERLON	300 cm
	09.23500	TWISTER	2 mm	PERLON	500 cm

1 mm					
TWISTER 1 mm					
	30.21150	TWISTER	1 mm	PERLON	150 cm
	30.21200	TWISTER	1 mm	PERLON	200 cm
	30.21300	TWISTER	1 mm	PERLON	300 cm

2 mm					
TWISTER 2 mm					
	09.23100	TWISTER	2 mm	PERLON	100 cm
	09.23150	TWISTER	2 mm	PERLON	150 cm
	09.23200	TWISTER	2 mm	PERLON	200 cm
	09.23250	TWISTER	2 mm	PERLON	250 cm
	09.23300	TWISTER	2 mm	PERLON	300 cm
	09.23500	TWISTER	2 mm	PERLON	500 cm



MICRO GRIP 1 mm  
30.41100 | 5 kg



MICRO GRIP 2 mm  
30.41200 | 20 kg

FÜR MEHR AUFHÄNGEHAKEN SIEHE S. 66

## Zum Aufhängen von Systemwänden

Für Bereiche, in denen Trennwände verwendet werden, um schnell und dauerhaft Fensterflächen innerhalb von (Büro-)Gebäuden zu schaffen, haben wir zwei Trennwandhaken für die Trennwände Obimex/Alcoa/Sypla und Systemflex/Interselect in das Sortiment aufgenommen. Der Trennwandhaken wird einfach an der gewünschten Stelle in die Systemwand eingeklickt und dann in Kombination mit einem 1 mm oder 2 mm Artiteq Twister Perlon Aufhängeseil mit Bilderhaken verwendet. Der Trennwandhaken hat eine maximale Tragfähigkeit von 5 kg.

2 mm					
SLIDER ECONOMY 2 mm					
	9.4424	SLIDER ECONOMY	2 mm	PERLON	100 cm
	9.4425	SLIDER ECONOMY	2 mm	PERLON	150 cm
	9.4426	SLIDER ECONOMY	2 mm	PERLON	200 cm
	9.4427	SLIDER ECONOMY	2 mm	PERLON	250 cm
	9.4428	SLIDER ECONOMY	2 mm	PERLON	300 cm



MICRO GRIP 1 mm  
30.41100 | 5 kg



MICRO GRIP 2 mm  
30.41200 | 20 kg

FÜR MEHR AUFHÄNGEHAKEN SIEHE S. 66



## ALL-IN-ONE KITS

COMPACT  
DESIGN  
HIGH END

### ► BILDERSCHIENEN





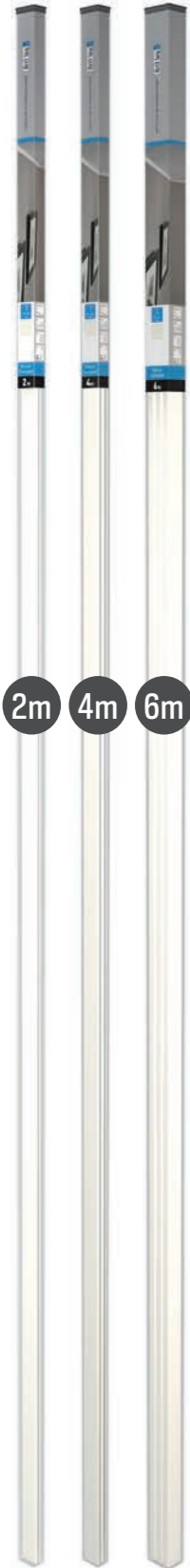



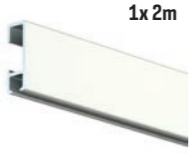

# CLICK RAIL



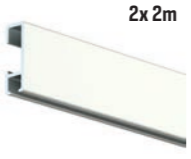

Click Rail, das flexible Aufhängesystem für Bilder, ist in verschiedenen All-in-One-Kits erhältlich: Economy, Twister mit Aufhängehaken 15 kg und Twister mit Aufhängehaken Micro Grip 20 kg. Diese Einzelhandelsverpackungen enthalten Schiene, Befestigungsmaterial und Anleitungsblatt, Aufhängeschnüre und -haken und sind in Sets von 2 m, 4 m und/oder 6 m erhältlich. Die All-in-One-Kits bieten eine Komplettlösung und können sofort im Verkauf eingesetzt werden.

## ALL-IN-ONE CLICK RAIL ECONOMY





ALL-IN-ONE KIT 2m				
	 1x 2m	 6x	 2x	 150 cm 2x max. 4 kg
ARTIKEL NR.	9.5621	CLICK RAIL WEISS RAL 9010	BEFESTIGUNGSMATERIAL	ENDKAPPE
				HAKEN 4 kg + SLIDER ECONOMY 2 mm PERLON



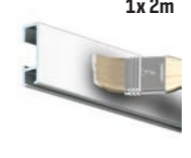

ALL-IN-ONE KIT 4m				
	 2x 2m	 12x	 2x	 150 cm 3x max. 4 kg
ARTIKEL NR.	9.5627	CLICK RAIL WEISS RAL 9010	BEFESTIGUNGSMATERIAL	ENDKAPPE
				HAKEN 4 kg + SLIDER ECONOMY 2 mm PERLON



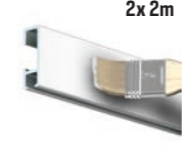

ALL-IN-ONE KIT 6m				
	 3x 2m	 18x	 2x	 150 cm 4x max. 4 kg
ARTIKEL NR.	9.5629	CLICK RAIL WEISS RAL 9010	BEFESTIGUNGSMATERIAL	ENDKAPPE
				HAKEN 4 kg + SLIDER ECONOMY 2 mm PERLON

# CLICK RAIL

## ALL-IN-ONE CLICK RAIL ECONOMY

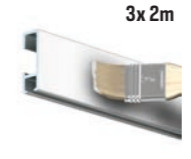
ALL-IN-ONE KIT 2m				
	 1x 2m	 6x	 2x	 150 cm 2x max. 4 kg
ARTIKEL NR.	9.5623	CLICK RAIL WEISS PRIMER RAL 9016	BEFESTIGUNGSMATERIAL	ENDKAPPE
				HAKEN 4 kg + SLIDER ECONOMY 2 mm PERLON



ALL-IN-ONE KIT 4m				
	 2x 2m	 12x	 2x	 150 cm 3x max. 4 kg
ARTIKEL NR.	9.5628	CLICK RAIL WEISS PRIMER RAL 9016	BEFESTIGUNGSMATERIAL	ENDKAPPE
				HAKEN 4 kg + SLIDER ECONOMY 2 mm PERLON

ALL-IN-ONE KIT 6m				
	 3x 2m	 18x	 2x	 150 cm 4x max. 4 kg
ARTIKEL NR.	9.5630	CLICK RAIL WEISS PRIMER RAL 9016	BEFESTIGUNGSMATERIAL	ENDKAPPE
				HAKEN 4 kg + SLIDER ECONOMY 2 mm PERLON

ALL-IN-ONE KIT 2m				
	 1x 2m	 6x	 2x	 150 cm 2x max. 4 kg
ARTIKEL NR.	9.5622	CLICK RAIL ALU GEBÜRSTET	BEFESTIGUNGSMATERIAL	ENDKAPPE
				HAKEN 4 kg + SLIDER ECONOMY 2 mm PERLON

# CLICK RAIL

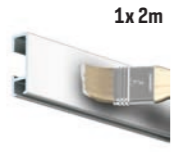
## ALL-IN-ONE CLICK RAIL TWISTER HAKEN 15 KG

<b>2m</b>				
	 <b>1x 2m</b>	 <b>6x</b>	 <b>2x</b>	 <b>2x</b> 150 cm max. <b>15 kg</b>
	CLICK RAIL WEISS PRIMER RAL 9016	BEFESTIGUNGSMATERIAL	ENDKAPPE	HAKEN 15 kg + TWISTER 2 mm PERLON
ARTIKEL NR.	9.7162			





<b>ALL-IN-ONE KIT 2m</b>				
	 <b>1x 2m</b>	 <b>6x</b>	 <b>2x</b>	 <b>2x</b> 150 cm max. <b>15 kg</b>
	CLICK RAIL WEISS RAL 9010	BEFESTIGUNGSMATERIAL	ENDKAPPE	HAKEN 15 kg + TWISTER 2 mm PERLON
ARTIKEL NR.	9.7161			



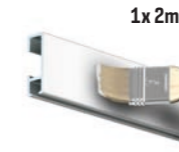

<b>ALL-IN-ONE KIT 2m</b>				
	 <b>1x 2m</b>	 <b>6x</b>	 <b>2x</b>	 <b>2x</b> 150 cm max. <b>15 kg</b>
	CLICK RAIL ALU BGEBÜRSTET	BEFESTIGUNGSMATERIAL	ENDKAPPE	HAKEN 15 kg + TWISTER 2 mm PERLON
ARTIKEL NR.	9.7163			

<b>ALL-IN-ONE KIT 2m</b>				
	 <b>1x 2m</b>	 <b>6x</b>	 <b>2x</b>	 <b>2x</b> 150 cm max. <b>15 kg</b>
	CLICK RAIL ALU GEBÜRSTET	BEFESTIGUNGSMATERIAL	ENDKAPPE	HAKEN 15 kg + TWISTER 2 mm STAHLDRAHT
ARTIKEL NR.	9.7164			

# CLICK RAIL

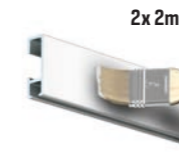
## ALL-IN-ONE CLICK RAIL TWISTER MICRO GRIP HAKEN 20 KG

<b>ALL-IN-ONE KIT 2m</b>				
	 <b>1x 2m</b>	 <b>6x</b>	 <b>2x</b>	 <b>2x</b> 150 cm max. <b>20 kg</b>
	CLICK RAIL WEISS/PRIMER RAL 9016	BEFESTIGUNGSMATERIAL	ENDKAPPE	MICRO GRIP 2 mm + TWISTER 2 mm PERLON
ARTIKEL NR.	9.7130			

<b>ALL-IN-ONE KIT 4m</b>				
	 <b>2x 2m</b>	 <b>12x</b>	 <b>2x</b>	 <b>3x</b> 150 cm max. <b>20 kg</b>
	CLICK RAIL WEISS/PRIMER RAL 9016	BEFESTIGUNGSMATERIAL	ENDKAPPE	MICRO GRIP 2 mm + TWISTER 2 mm PERLON
ARTIKEL NR.	9.7131			



FLEXIBLE  
STRONG  
RELIABLE



# COMBI RAIL PRO LIGHT

VERFÜGBAR BIS MITTE 2024!

Das flexible Aufhängesystem für Bilder inklusive Beleuchtung Combi Rail Pro Light ist in 4 verschiedenen All-in-One-Kits erhältlich: 2, 4, 6 und 8 Meter. Diese Sets enthalten neben der Schiene alle notwendigen Teile sowie als Zubehör die Twister Perlon-Aufhängeschnur mit Micro Grip 20-kg-Haken.

COMBI RAIL PRO LIGHT ALL-IN-ONE LED KITS 2m/4m/6m/8m					
					
	COMBI RAIL PRO LIGHT RAL 9010 (INKLUSIVE BEFESTIGUNGSTEILE UND ENDKAPPEN)	ARMATUR 50 cm	MASTER LED PHILIPS 6,5W	TRAFO LED 220/12 INKLUSIVE ANSCHLUSSBLOCK	MICRO GRIP 2 mm + TWISTER 2 mm 150cm PERLON
ARTIKEL NR.	40.11200	40.21500	40.41306	40.31300 / 40.32100	30.42200
40.51350 (2m)	1x	1x	1x	1x	1x
40.51360 (4m)	2x	2x	2x	1x/1x	2x
40.51370 (6m)	3x	3x	3x	2x/1x	3x
40.51380 (8m)	4x	4x	4x	3x/1x	4x

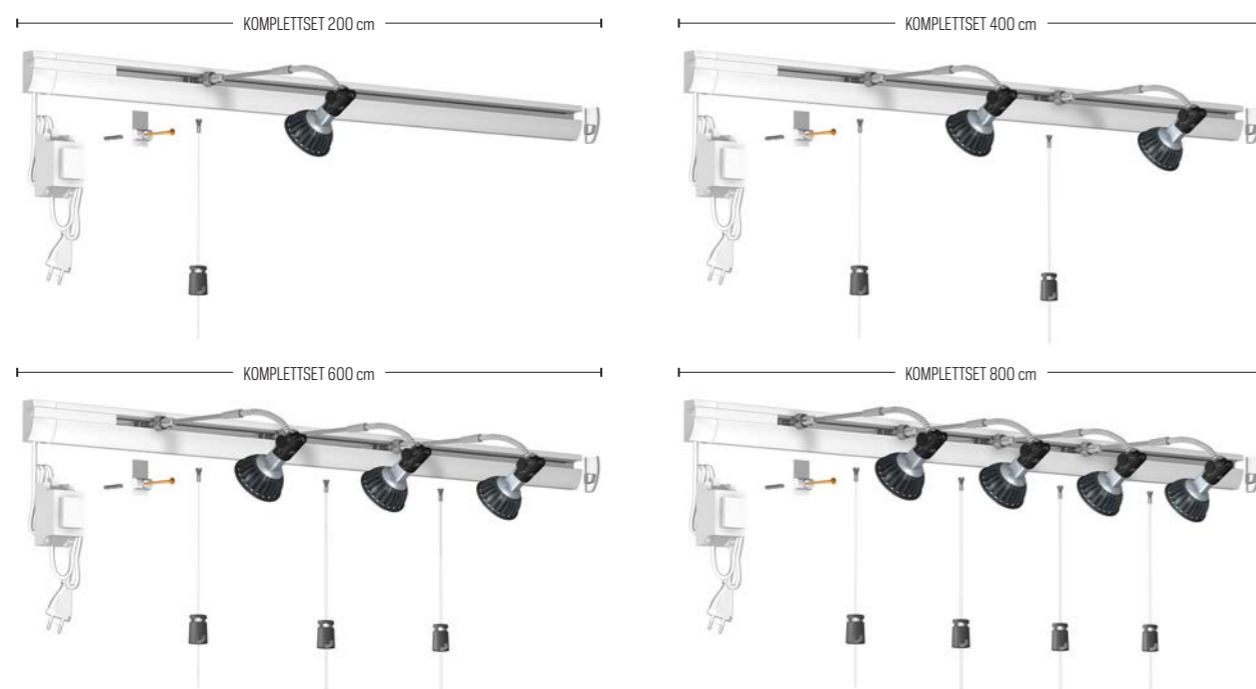

## ▶ AUFHÄNGESCHNÜRE UND HAKEN



FLEXIBLE  
SAFE  
STRONG



# AUFHÄNGESCHNÜRE

Neben den verschiedenen Aufhängesystemen, die Artiteq anbietet, gibt es (kleine) wesentliche Komponenten, die notwendig sind, um das Gemälde oder die gewünschte Wanddekoration tatsächlich an der gewählten Schiene aufzuhängen. Je nach gewählter Schiene und dem Gewicht Ihres Gemäldes oder Ihrer Wanddekoration können Sie zwischen verschiedenen Arten von Aufhängeschnüren und -haken wählen.



**TWISTER™**

MAX.  
20 KG

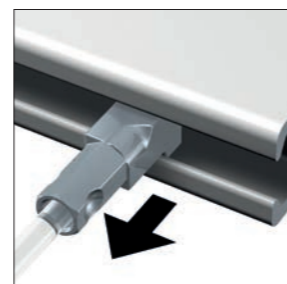
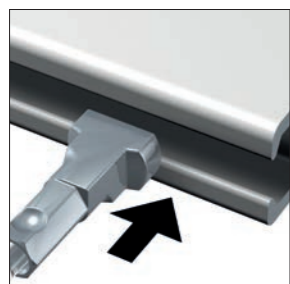

## 1 SIMPLE-SAFE-STRONG

Artiteq entwickelte für alle Aufhängeschienen das Gleitersystem Twister. Mit Twister lässt sich die Aufhängeschnur auf eine logische und komfortable Weise in die Schiene einhaken: eindrehen, einrasten lasten – fertig. Ein Gemälde kann an jeder gewünschten Position an der Wand aufgehängt werden, da der Twister an jeder beliebigen Stelle in die Schiene eingeklickt werden kann.

Für alle Aufhängesysteme von Artiteq kann Twister an einer Perlonschnur, einem Stahldraht oder an einer Stange gewählt werden. Die Aufhängeschnüre aus Perlon und Stahldraht mit Twister sind in 1 mm oder 2 mm Stärke erhältlich.

**TWISTER™**

Twister ist ein Europäisches Gemeinschaftsgeschmacksmuster.



# AUFHÄNGESCHNÜRE

**TWISTER™** CLIQ2FIX<sub>perlon</sub>

MAX.  
20 KG

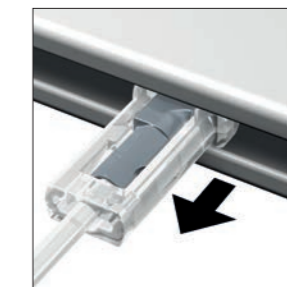
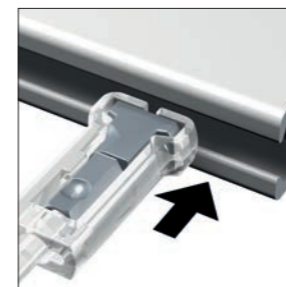

## 2 BENUTZUNGSKOMFORT

Mit der Entwicklung des Twister Cliq2Fix Perlon Systems hat der Einsatz von Perlon zum Aufhängen von Gemälden eine zusätzliche Funktionalität erhalten. Die Aufhängeschnur mit dem System Twister Cliq2Fix kann in der Schiene fixiert werden. Dadurch besteht keine Gefahr, dass die Perlonschnur durch die Federwirkung von Perlon aus der Schiene springt. So lässt es sich besonders sicher und zudem ohne Probleme in der Schiene verschieben. Damit ist der Komfort besonders hoch.



## SOLID SLIDER

MAX.  
20 KG

## SLIDER ECONOMY

nicht sichtbar in der Schiene MAX.  
15 KG

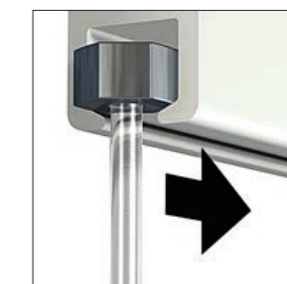
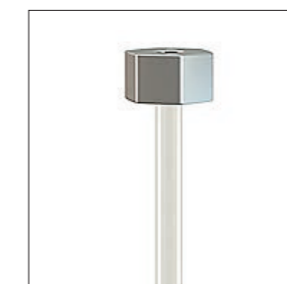
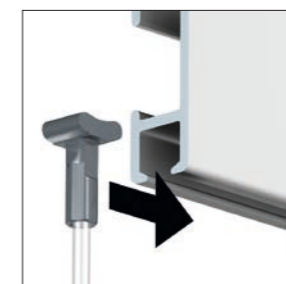
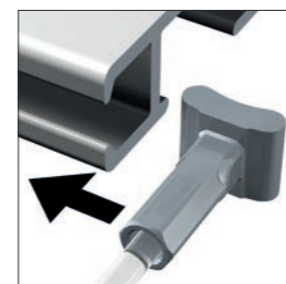

## 3 EINSCHIEBEN

Die Aufhängeschnur kann wahlweise auch mit einem Gleiter von der Seite in der Schiene befestigt werden. Dafür entwickelte Artiteq das System Solid Slider, das für Perlon und Stahldraht mit 2 mm Stärke erhältlich ist. Die Aufhängeschnur lässt sich frei in der Aufhängeschiene verschieben, kann aber nicht an jeder gewünschten Position aus der Schiene gelöst werden. Aufhängeschnüre mit Solid Slider sind in den Längen 100, 150, 200, 250, 300 und 500 cm erhältlich. Für schräge Wände gibt es das System mit schrägen Stoppern. Mit diesem System können Sie ein flexibles Aufhängesystem für Bilder auch an schrägen Wänden verwenden, zum Beispiel in einem Treppenauge.





# AUFHÄNGESCHNÜRE



## 1 mm vs. 2 mm Aufhängeschnüre

Artiteq bietet die Twister-Tragdrähte in zwei verschiedenen Stärken an: 1 mm und 2 mm. Sowohl Perlon- als auch Stahldrahtaufhängungen sind in den beiden unterschiedlichen Stärken erhältlich. Die schwarzen Aufhängeschnüre aus Stahldraht sind nur in 1 mm erhältlich.

Die Wahl der 1 mm starken Aufhängeschnüre hängt von Ihren eigenen Wünschen ab. Je kleiner der Durchmesser des Aufhängeschnüres ist, desto weniger sichtbar ist er. Besonders bei den Perlonaufhängungen kann die Wahl auf 1 mm vorgezogen werden. Um einen Rahmen oder eine Wanddekoration so unsichtbar wie möglich aufzuhängen.

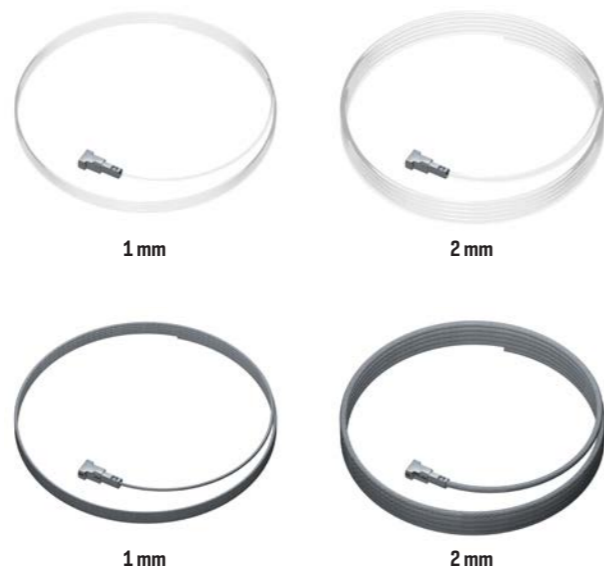

# AUFHÄNGESCHNÜRE

1 mm					
TWISTER 1 mm					
	30.21150	TWISTER	1 mm	PERLON	150 cm
	30.21200	TWISTER	1 mm	PERLON	200 cm
	30.21300	TWISTER	1 mm	PERLON	300 cm
	30.22150	TWISTER	1 mm	STAHL	150 cm
	30.22200	TWISTER	1 mm	STAHL	200 cm
	30.22300	TWISTER	1 mm	STAHL	300 cm
	09.63150	TWISTER	1 mm	STAHL SCHWARZ	150 cm
	09.63200	TWISTER	1 mm	STAHL SCHWARZ	200 cm
	09.63300	TWISTER	1 mm	STAHL SCHWARZ	300 cm

2 mm					
TWISTER 2 mm					
	09.23100	TWISTER	2 mm	PERLON	100 cm
	09.23150	TWISTER	2 mm	PERLON	150 cm
	09.23200	TWISTER	2 mm	PERLON	200 cm
	09.23250	TWISTER	2 mm	PERLON	250 cm
	09.23300	TWISTER	2 mm	PERLON	300 cm
	09.23500	TWISTER	2 mm	PERLON	500 cm
	09.33100	TWISTER	2 mm	STAHL	100 cm
	09.33150	TWISTER	2 mm	STAHL	150 cm
	09.33200	TWISTER	2 mm	STAHL	200 cm
	09.33250	TWISTER	2 mm	STAHL	250 cm
	09.33300	TWISTER	2 mm	STAHL	300 cm
	09.33500	TWISTER	2 mm	STAHL	500 cm
	9.4196	TWISTER	2 mm	STANGE WEISS	100 cm
	9.4198	TWISTER	2 mm	STANGE WEISS	200 cm

2 mm					
SLIDER ECONOMY 2 mm					
	9.4424	SLIDER ECONOMY	2 mm	PERLON	100 cm
	9.4425	SLIDER ECONOMY	2 mm	PERLON	150 cm
	9.4426	SLIDER ECONOMY	2 mm	PERLON	200 cm
	9.4427	SLIDER ECONOMY	2 mm	PERLON	250 cm
	9.4428	SLIDER ECONOMY	2 mm	PERLON	300 cm

2 mm					
TWISTER CLIQ2FIX PERLON					
	09.13100	TWISTER CLIQ2FIX	2 mm	PERLON	100 cm
	09.13150	TWISTER CLIQ2FIX	2 mm	PERLON	150 cm
	09.13200	TWISTER CLIQ2FIX	2 mm	PERLON	200 cm
	09.13250	TWISTER CLIQ2FIX	2 mm	PERLON	250 cm
	09.13300	TWISTER CLIQ2FIX	2 mm	PERLON	300 cm

2 mm					
SOLID SLIDER					
	08.23100	SOLID SLIDER	2 mm	PERLON	100 cm
	08.23150	SOLID SLIDER	2 mm	PERLON	150 cm
	08.23200	SOLID SLIDER	2 mm	PERLON	200 cm
	08.23250	SOLID SLIDER	2 mm	PERLON	250 cm
	08.23300	SOLID SLIDER	2 mm	PERLON	300 cm
	08.23500	SOLID SLIDER	2 mm	PERLON	500 cm
	08.43100	SOLID SLIDER	2 mm	STAHL	100 cm
	08.43150	SOLID SLIDER	2 mm	STAHL	150 cm
	08.43200	SOLID SLIDER	2 mm	STAHL	200 cm
	08.43250	SOLID SLIDER	2 mm	STAHL	250 cm
	08.43300	SOLID SLIDER	2 mm	STAHL	300 cm
	08.43500	SOLID SLIDER	2 mm	STAHL	500 cm



























Credits: @dutchguy84



# HAKEN & KOMPATIBILITÄT

Aufhängehaken können je nach dem Gewicht eines Rahmens oder einer anderen Wanddekoration gewählt werden. Für eine maximale Tragfähigkeit von 4 kg bis 20 kg steht eine große Auswahl an Aufhängehaken zur Verfügung.

						
		30.41200 20 kg	30.41250 20 kg	30.41100 10/5 kg	9.4264 15 kg	9.4261 15 kg
		AUTO GRIP	AUTO GRIP	AUTO GRIP	AUTO GRIP	AUTO GRIP
		LOCK		LOCK		
 TWISTER 1 mm PERLON 150 / 200 / 300 cm				✓		
 TWISTER 1 mm STAHLDRAHT 150 / 200 / 300 cm				✓		
 TWISTER 1 mm STAHLDRAHT SCHWARZ 150 / 200 / 300 cm				✓		
 TWISTER 2 mm PERLON 100 / 150 / 200 250 / 300 / 500 cm	✓	✓			✓	✓
 TWISTER 2 mm STAHLDRAHT 100 / 150 / 200 250 / 300 / 500 cm	✓	✓			✓	✓
 TWISTER 2 mm STANGE WEISS 100 / 200 cm	✓	✓				✓
 TWISTER CLIQ2FIX 2 mm PERLON 100 / 150 / 200 250 / 300 cm	✓	✓			✓	✓
 SOLID SLIDER 2 mm PERLON* 100 / 150 / 200 250 / 300 / 500 cm zu befestigen von der Seite der Schienen	✓	✓			✓	✓
 SOLID SLIDER 2 mm STAHLDRAHT* 100 / 150 / 200 250 / 300 / 500 cm zu befestigen von der Seite der Schiene	✓	✓			✓	✓

						
		9.4208 10 kg	9.4219 7 kg	9.4209 7 kg	9.4207 5 kg	9.4205 4 kg
		MANUELL	MANUELL	MANUELL	MANUELL	MANUELL
 TWISTER 2 mm PERLON 100 / 150 / 200 250 / 300 / 500 cm		✓	✓	✓	✓	✓
 TWISTER 2 mm STANGE WEISS 100 / 200 cm					✓	
 TWISTER CLIQ2FIX 2 mm PERLON 100 / 150 / 200 250 / 300 cm		✓	✓	✓	✓	✓
 SOLID SLIDER 2 mm PERLON* 100 / 150 / 200 250 / 300 / 500 cm zu befestigen von der Seite der Schiene		✓	✓	✓	✓	✓

Die maximale Tragfähigkeit eines Hakens kann nur genutzt werden, wenn der Rahmen/ die Wanddekoration korrekt am Haken angebracht ist. Das beigefügte Diagramm zeigt die korrekten Belastungsmethoden.

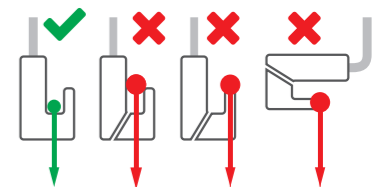

## MICRO GRIP

Der **Micro Grip** steht für Haken der neuesten Generation. Für diesen Haken wurde ein hochwertiger, mit Glasfasern verstärkter Kunststoff gewählt, wodurch der Materialverbrauch bis zu 70% geringer als bei Haken früherer Generationen ist. Neben den ökologischen Vorteilen hat der Haken dadurch ein äußerst geringes Gewicht und bietet einen optimalen Benutzungskomfort. Die **Micro Grip**-Technologie wurde von Artiteq entwickelt und patentiert. Das Verfahren der Qualitätssicherung der **Micro Grip** 1 mm und 2 mm sind von Artiteq und TÜV Nederland in Zusammenarbeit festgestellt worden. Die Ausführung steht unter Aufsicht der TÜV Nederland.





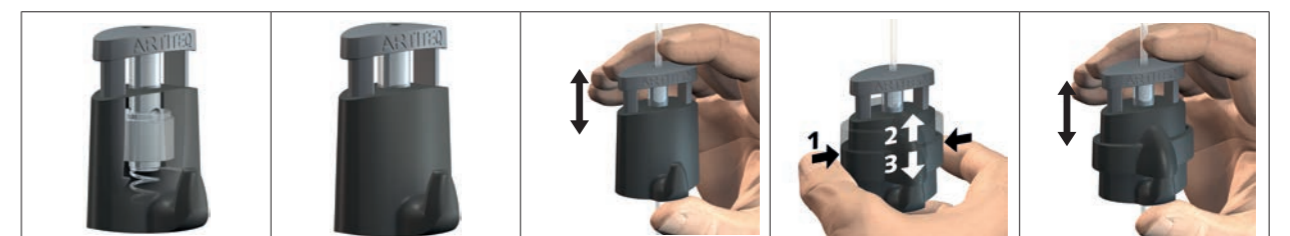

- LIGHTWEIGHT
- STRONG (20 kg)
- ERGONOMIC

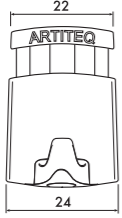
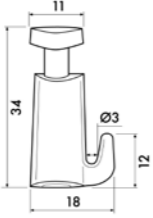



# HAKEN

		
	<p>22 ARTITEQ 24</p>	<p>11 34 Ø3 18 12</p>
	<p>30.41200 <b>20 kg</b></p>	<p>30.41250 <b>20 kg</b></p>
<p>AUTO GRIP</p>		<p>AUTO GRIP</p>

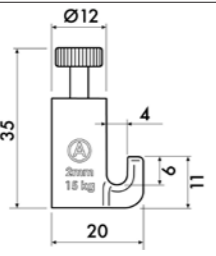
		
	<p>20 ARTITEQ 22</p>	<p>8 29 Ø2 15 9</p>
	<p>30.41100 <b>10/5 kg</b></p>	<p>9.4264 <b>15 kg</b></p>
<p>AUTO GRIP</p>		<p>AUTO GRIP</p>

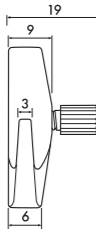
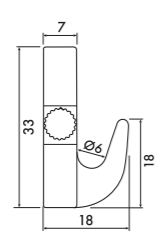
		
	<p>3</p>	<p>Ø12 35 4 6 11 20</p>
	<p>9.4261 <b>15 kg</b></p>	<p>9.4208 <b>10 kg</b></p>
<p>AUTO GRIP</p>		<p>MANUELL</p>

		
	<p>19 9 3 6</p>	<p>7 33 Ø6 18 18</p>
	<p>9.4219 <b>7 kg</b></p>	<p>9.4209 <b>7 kg</b></p>
<p>MANUELL</p>		<p>MANUELL</p>

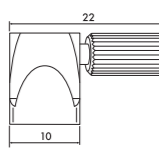
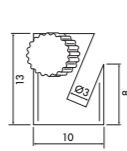
		
	<p>22 10</p>	<p>13 Ø8 10 8</p>
	<p>9.4207 <b>5 kg</b></p>	<p>9.4205 <b>4 kg</b></p>
<p>MANUELL</p>		<p>MANUELL</p>





# IN KOMBINATION

Ein Aufhängesystem für Bilder besteht aus den Elementen Schiene, Aufhängeschnur und Aufhängehaken. Artiteq stimmt diese verschiedenen Elemente eines Aufhängesystem sorgfältig aufeinander ab und garantiert so die Funktionalität der Produkte. Die Qualität kann nur dann garantiert werden, wenn (Artiteq) Original-Produkte in der richtigen Art und Weise kombiniert werden. Bei anderen Kombinationen als mit den passenden Artiteq-Produkten erlischt die Garantie. Ein Rahmen hängt stets stabiler, wenn 2 Aufhängeschnüre verwendet werden.

Für die Wahl von Haken und Schnur ist das Gewicht des Rahmens in Kombination mit dem maximalen belastbaren Gewicht pro Meter Schiene maßgeblich.

**FALSCH KOMBINATIONEN**

maximales belastbares Gewicht der Schiene: **30 kg p/m**

maximales belastbares Gewicht der Schnur: **20 kg**

maximales belastbares Gewicht des Hakens: **4 kg**

Gewicht des Rahmens: **5 kg**

**KORREKTE KOMBINATIONEN**

maximales belastbares Gewicht der Schiene: **30 kg p/m**

maximales belastbares Gewicht der Schnur: **20 kg**

maximales belastbares Gewicht des Hakens: **4 kg**

Gewicht des Rahmens: **5 kg**

maximales belastbares Gewicht der Schiene: **30 kg p/m**

maximales belastbares Gewicht der Schnur: **20 kg**

maximales belastbares Gewicht des Hakens: **20 kg**

Gewicht des Rahmens: **40 kg**

maximales belastbares Gewicht der Schiene: **30 kg p/m**

maximales belastbares Gewicht der Schnur: **20 kg**

maximales belastbares Gewicht des Hakens: **20 kg**

Gewicht des Rahmens: **40 kg**

# AUFHÄNGESETS

AUFHÄNGESETS 1 mm			AUFHÄNGESETS 2 mm			
max. <b>10 kg</b>	max. <b>5 kg</b>	max. <b>20 kg</b>	max. <b>4 kg</b>	max. <b>7 kg</b>	max. <b>15 kg</b>	max. <b>5 kg</b>
TWISTER 1 mm STAHLDRAHT 150 cm + MICRO GRIP 1 mm (10 kg)	TWISTER 1 mm PERLON 150 cm + MICRO GRIP 1 mm (5 kg)	TWISTER 2 mm PERLON 150 cm + MICRO GRIP 2 mm (20 kg)	TWISTER 2 mm PERLON 150 cm + HAKEN 9.4205 (4 kg)	TWISTER 2 mm PERLON 150 cm + HAKEN 9.4209 (7 kg)	TWISTER 2 mm PERLON 150 cm + HAKEN 9.4261 (15 kg)	TWISTER 2 mm PERLON 150 cm + HAKEN 9.4207 (5 kg)
<b>AUFHÄNGESET</b>	<b>AUFHÄNGESET</b>	<b>AUFHÄNGESET</b>	<b>AUFHÄNGESET</b>	<b>AUFHÄNGESET</b>	<b>AUFHÄNGESET</b>	<b>AUFHÄNGESET</b>
30.42150	30.42100	30.42200	9.6670	9.6672	9.6674	9.6671

AUFHÄNGESETS 2 mm			STOPPER SET FÜR SCHRÄGE WÄNDE	
max. <b>4 kg</b>	max. <b>7 kg</b>	max. <b>5 kg</b>	max. <b>4 kg</b>	max. <b>4 kg</b>
SLIDER ECONOMY 2 mm 150 cm + HAKEN 9.4205 (4 kg)	SLIDER ECONOMY 2 mm 150 cm + HAKEN 9.4209 (7 kg)	SLIDER ECONOMY 2 mm 150 cm + HAKEN 9.4207 (5 kg)	SOLID SLIDER PERLONDRAHT 2 mm 150 cm + HAKEN 9.4205 (4 kg) + STOPPER SCHRÄGE WÄNDE	STOPPER SCHRÄGE WÄNDE
<b>AUFHÄNGESET</b>	<b>AUFHÄNGESET</b>	<b>AUFHÄNGESET</b>	<b>AUFHÄNGESET</b>	<b>AUFHÄNGESET</b>
9.9004	9.4402	9.4400	9.6645	9.4235



# SONSTIGES

## TWISTER HOOK

TWISTER HOOK	
GRÖSSE	35x4x15 mm
MAX. HALT	MAX. 1 kg
ARTIKEL NR.	9.4510

KOMPATIBEL MIT ALLEN ARTITEQ-BILDERSCHIENEN

Der Twister Hook ersetzt den Aufhängungsdraht und den Haken vollständig. Dieser Kunststoffhaken kann eine kostengünstige und praktische Lösung für die Aufhängung von Leuchttafeln, Kunstwerken oder z. B. einer Lichterkette oder Girlande zur Dekoration in Kombination mit einem Bildaufhängungssystem darstellen. Die maximale Tragfähigkeit des Twister Hooks beträgt 1 kg. Der Twister Hook kann an jeder beliebigen Stelle in die Schiene eingeklickt werden; eindrehen, einklicken und fertig.



# SONSTIGES

## LOOP MAKER

LOOP MAKER		AUFHÄNGESET 2x TWISTER PERLON 2 mm 150 cm + LOOP MAKER	
GRÖSSE	0,5x10 mm		
MAX. HALT	MAX. 1 kg		
ARTIKEL NR.	9.4218		9.6644

KOMPATIBEL MIT ALLEN PERLONSCHNÜREN 2 mm, SIEHE S. 62

Der Loop Maker bietet eine Lösung zum Aufhängen von Objekten, bei denen kein Haken verwendet werden kann. Durch die Möglichkeit, mit der 2 mm Perlon-Aufhängeschnur eine Schlaufe zu bilden, kann viel mehr als nur ein Bilderrahmen aufgehängt werden!





# SONSTIGES

## PICTURE MOUSE



PICTURE MOUSE WEISS

PICTURE MOUSE STAHL

150 cm

150 cm

ARTIKEL NR. 7805.014

7805.016

KOMPATIBEL MIT ALLEN ARTITEQ-BILDERSCHIENEN

Die Picture Mouse ist eine praktische und originelle Aufhängeschnur zur Präsentation mehrerer Papiere wie Karten und Fotos. Sie kann auch als „Solo“-Version ohne eine Bilderschiene verwendet werden. Das Picture Mouse Solo-System lässt sich einfach installieren, indem die Wandhalterung an der Wand befestigt wird. Die Picture Mouse-Stahlschnur kann dann einfach in die Wandhalterung eingehängt werden.

## PICTURE MOUSE SOLO (ALL-IN SET)



1x

1x

10x



PICTURE MOUSE SOLO

PICTURE MOUSE WEISS

BEFESTIGUNGSKLEMME + KAPPE (INKL. BEFESTIGUNGSMATERIAL)

PICTURE CLIP TRANSPARENT

150 cm

ARTIKEL NR. 7840.100

Als Alternative zu den transparenten Clips können an der Picture Mouse-Schnur auch Magnete verwendet werden. Die Mouse-Magnete in Weiß oder Farbe bilden eine perfekte Kombination mit der Picture Mouse-Schnur.



PICTURE CLIP TRANSPARENT

MOUSE MAGNETS WEISS

MOUSE MAGNETS FARBE

ARTIKEL NR. 7805.007

7430.020

7430.010

in Kombination mit einer Bilderschiene

solo





## ▶ ZUBEHÖR FÜR RAHMEN



SIMPLE  
SAFE  
STRONG

Credits: @rohouseproud



# ARTITEQ BACK FRAME HANGING SYSTEM



Eine **sichere** und **solide** Lösung zum Aufhängen von bedruckten Paneelen. Fügt **Tiefe** und **Schatten** zwischen Platte und Wand hinzu. Verleiht flexiblen Paneelen aus Aluminium (Dibond), geschäumtem PVC (Forex) oder Acryl **Stabilität**.

Das Back Frame Hanging System ist ein Aufhängesystem speziell für dünne und flexible Paneele aus Aluminium, geschäumtem PVC (Forex) oder Acryl. Es hilft, die Platte zu versteifen, während das Aufhängen einfach und sicher bleibt. Das Nivelliersystem der Back Frame Power Corner eignet sich perfekt für aufgehängte Paneele und ermöglicht einen Ausgleich des Paneels um bis zu 6 mm. Das Paneel liegt stets eben an der Wand an, ohne dass neue Löcher gebohrt werden müssen.

Das Back Frame Hanging System ist mit 8-mm- und 15-mm-Aluminiumprofilen, entweder in Alu Mill Finish (unbehandelt) oder eloxiertem Silber-Finish, erhältlich.

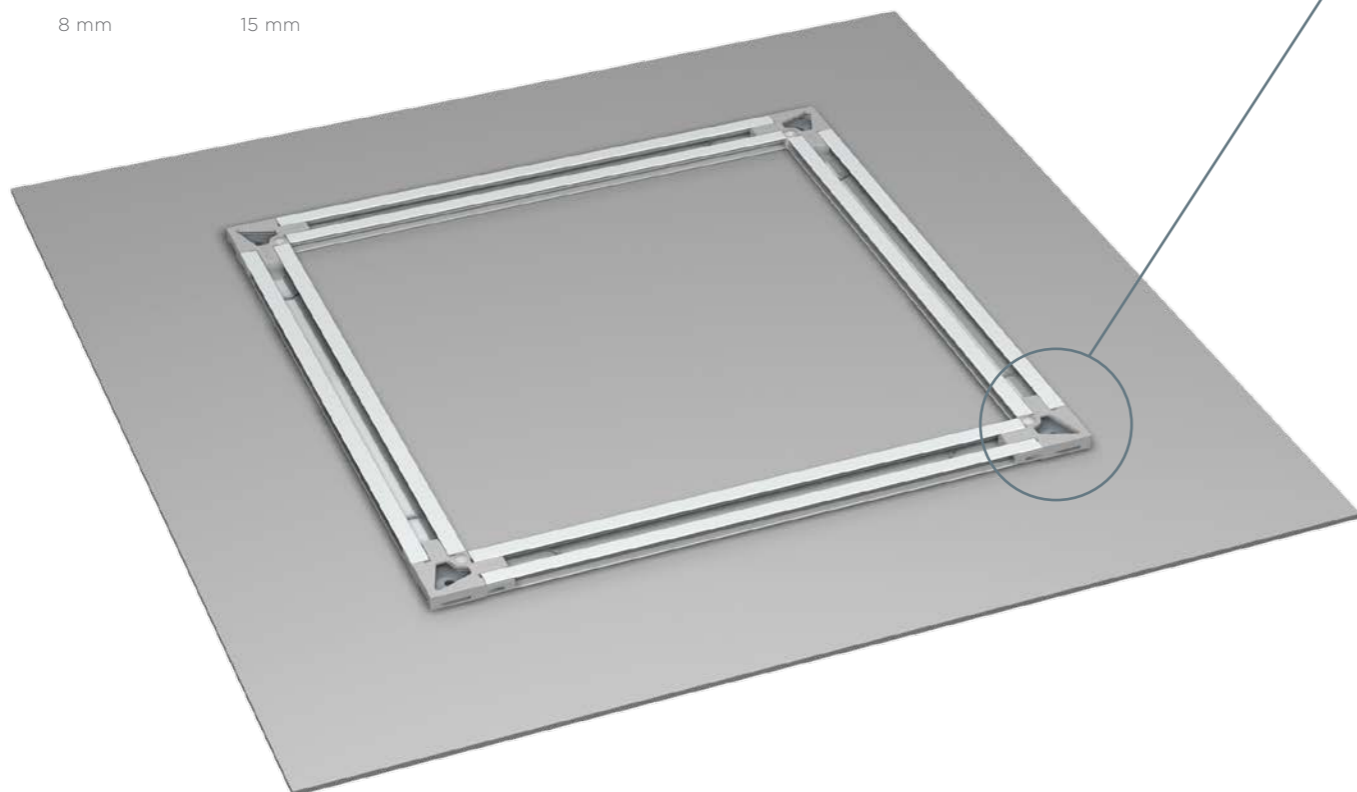
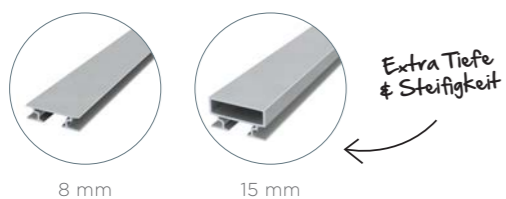

# ARTITEQ BACK FRAME HANGING SYSTEM

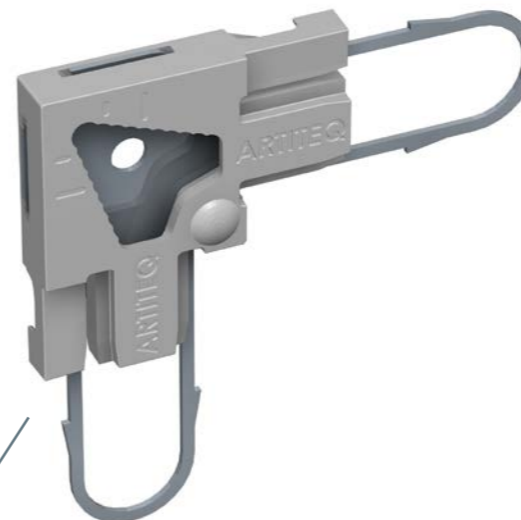

## 1. INTEGRIERTER WANDSCHUTZ

Der Wandschutz ist in den Power Cornern integriert.



## 2. BESSERE BELASTBARKEIT

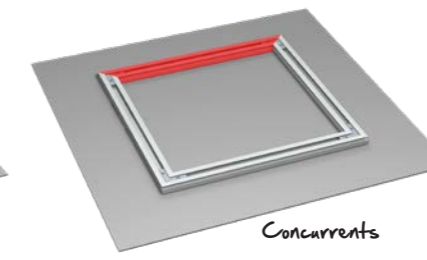
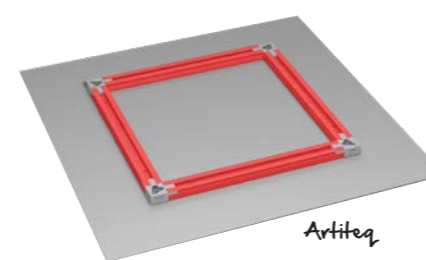

Starre Befestigung dank einer Stahlfeder!



Power Corner gewährleisten eine gleichmäßige Gewichtsverteilung durch die starre Befestigung durch eine Stahlfeder in rechtwinkligen Profilen anstelle von Gehrungsprofilen.

## 3. EASY HANGING: 3 OPTIONS

Die Power Corner bieten 3 einfache Möglichkeiten, das bedruckte Paneel aufzuhängen: Befestigt (1), Gesichert (2) und Flexibel (3).

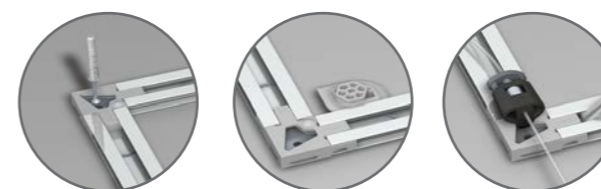

## 4. KEINE ZUSÄTZLICHES ZUBEHÖR ERFORDERLICH

Das bedruckte Paneel wird mit den Power Cornern aufgehängt - zusätzliches Zubehör ist nicht erforderlich.

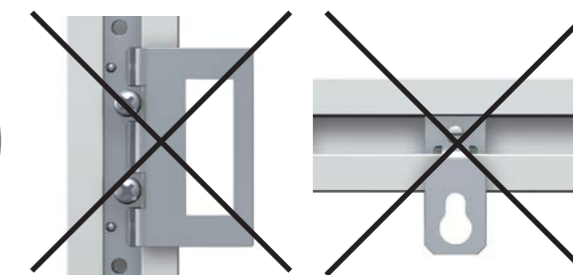

# ARTITEQ BACK FRAME HANGING SYSTEM



Das Back Frame Hanging System ist mit 8-mm- und 15-mm-Aluminiumprofilen, entweder in Alu Mill Finish (unbehandelt) oder eloxiertem Silber-Finish, erhältlich.

## BACK FRAME HANGING SYSTEM RAIL 8mm

05.16300	05.16301	05.16010
BACK FRAME RAIL 8 MM 300 CM ALU MILL FINISH (UNBEHANDELT)	BACK FRAME RAIL 8 MM 300 CM ELOXIERTES SILBER-FINISH	BACK FRAME POWER CORNER 8 MM (SET À 4 STÜCK)

## BACK FRAME HANGING SYSTEM RAIL 15mm

05.17300	05.17301	05.17010
BACK FRAME RAIL 15 MM 300 CM ALU MILL FINISH (UNBEHANDELT)	BACK FRAME RAIL 15 MM 300 CM ELOXIERTES SILBER-FINISH	BACK FRAME POWER CORNER 15 MM (SET À 4 STÜCK)

## BACK FRAME HANGING SYSTEM ZUSÄTZE

05.16050	05.16055	05.16030	05.16040	05.16060
TAPE 3M 12 mm 33 M	OBERFLÄCHENREINIGER 3M	BACK FRAME SECURITY KEY	BACK FRAME FLEX BUMPER	BACK FRAME SECURITY CLIP (4 CLIPS, 4 DÜBEL, 4 SCHRAUBEN)

## SET\* BACK FRAME HANGING SYSTEM MONTIERT AUF LÄNGE INKLUSIVE 3M BAND

	SET 2x BACK FRAME RAIL 8 MM 344 MM ALU MILL (40CM)	SET 2x BACK FRAME RAIL 8 MM 444 MM ALU MILL (50CM)	SET 2x BACK FRAME RAIL 8 MM 544 MM ALU MILL (60CM)	SET 22x BACK FRAME RAIL 8 MM 644 MM ALU MILL (70CM)	
	05.16725	05.16726	05.16735	05.16745	
	SET 2x BACK FRAME RAIL 8 MM 744 MM ALU MILL (90CM)	SET 2x BACK FRAME RAIL 8 MM 844 MM ALU MILL (90CM)	SET 2x BACK FRAME RAIL 8 MM 944 MM ALU MILL (100CM)	SET 2x BACK FRAME RAIL 8 MM 1044 MM ALU MILL (110CM)	
	05.16746	05.16755	05.16756	05.16765	

\* SET ENTHÄLT NICHT POWER CORNERS 8MM

# ARTITEQ BACK FRAME HANGING SYSTEM

**A**

Für die korrekte Dimensionierung und Positionierung des Back Frame Hanging Systems empfehlen wir, die Profile 100 mm von den Rändern des bedruckten Paneels entfernt zu platzieren. Für das Aufkleben der Profile auf die Rückseite der bedruckten Paneele empfehlen wir die Verwendung von 3M-Tape (Artikelnummer 05.16050).

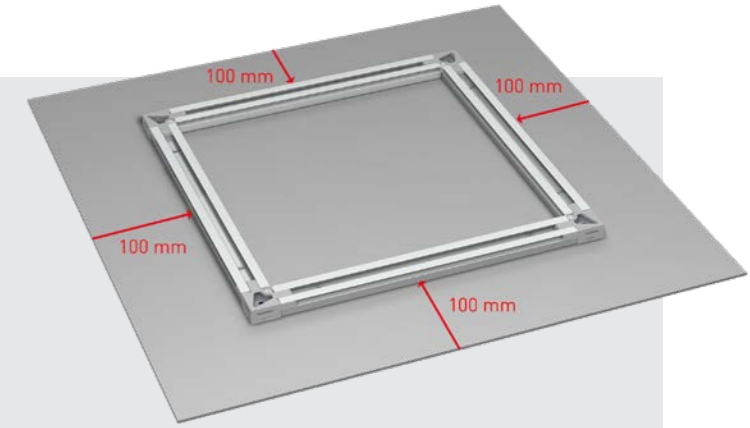

**B**

Die 8-mm- und 15-mm-Profi le für das Back Frame Hanging System können auch auf Gehrung geschnitten werden. Die Profile passen zu einer breiten Palette von auf dem Markt erhältlichem Zubehör.



**C**

Wir empfehlen die Verwendung von 3M-Tape (allgemeine Hinweise 3M: 25 cm<sup>2</sup>/kg) für bedruckte Paneele aus Aluminium, Hartschaum, geschäumtem PVC (Forex), Acryl und Glas. Die Informationen in der folgenden Tabelle gelten, wenn die Profile des Back Frame Hanging Systems maximal 100 mm von den Rändern des bedruckten Paneels entfernt angebracht werden (siehe A). Die Angaben in der Tabelle gelten für Paneele mit einem maximalen Gesamtgewicht von 30 kg und einer Mindestgröße von 400 x 400 mm.

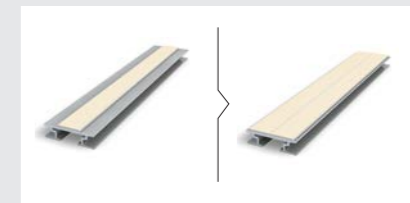

BAUSTOFF	DICKE	KLEBEBAND	FÜR FLÄCHEN
Dibond	3-6 mm	Einseitiges 12 mm	bis zu 4 m <sup>2</sup>
Forex	3-5 mm	Einseitiges 12 mm	bis zu 4 m <sup>2</sup>
Acryl	3-5 mm	Einseitiges 12 mm	bis zu 4 m <sup>2</sup>
Glas	6 mm	Doppelseitiges 24 mm	bis zu 2 m <sup>2</sup>





# ZUBEHÖR FÜR RAHMEN UND PANELEE



D-RING AUFHÄNGER

ARTIKEL NR. 805.249



SCHRAUBE D-RING

9.4911



RAHMENHAKEN  
1-1,5 mm  
(MAX. 10 kg)

ARTIKEL NR. 7805.055



RAHMENHAKEN  
1,5-2 mm  
(MAX. 15 kg)

7805.050



SET D-RING

ARTIKEL NR. 4055



SICHERUNGS SET

4054



KLAPOSEN

4057



BETONHAKEN  
(4 STÜCK)

4058



WANDHAKEN

4059

## SPULE



STAHLDRAHT  
1 mm SPULE 1x19

ARTIKEL NR. 100 m

9.4904



STAHLDRAHT  
1,2 mm SPULE 1x19

9.4955



STAHLDRAHT  
1,5 mm SPULE 1x19

9.4990



PERLONSCHNUR  
2 mm SPULE

9.4404

ARTIKEL NR. 500 m

-

-

-

9.4421S



PRESSNIPPEL  
1-1,2 mm

ARTIKEL NR. 9.4905



DRAHTKLEMME  
1,5 mm

9.4430



DRAHTKLEMME 2 mm

9.4431



AUFHÄNGENIPPEL

9.4211

# ZUBEHÖR FÜR RAHMEN UND PANELEE



DIBOND AUFHÄNGER

ARTIKEL NR. 809.510 50 X 52 mm (MAX. 1 KG)

ARTIKEL NR. 809.520 70 X 70 mm (MAX. 2 KG)

ARTIKEL NR. 809.530 100 X 100 mm (MAX. 4 KG)

ARTIKEL NR. 809.540 100 X 200 mm (MAX. 8 KG)



WANDHALTERUNG  
STÜTZE DIBOND  
AUFHÄNGER METALL

809.020



ABSTANDHALTERN  
TRANSPARENT, MIT KLEBSTREIFEN

ARTIKEL NR. 809.001 12,5 x 12,5 x 5,7 mm



ABSTANDHALTERN  
SCHAUMSTOFF, MIT KLEBSTREIFEN

ARTIKEL NR. 809.002 20 x 20 x 15 mm

## SONSTIGES



FLIESENAUFHÄNGER 32 mm  
(MAX. 200 GR)

ARTIKEL NR. 808.130



TELLERAUFHÄNGER 18-24 cm  
(MAX. 1 KG)

807.025



KLEBEHÄNGER  
30mm (8 STÜCK)

ARTIKEL NR. 4050



FLIESENAUFHÄNGER  
(4 STÜCK)

4051



RAHMENECKE MIT  
AUFHÄNGUNG

4056

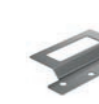

LEISTENHÄNGER  
FÜR HOLZ

ARTIKEL NR. 808.650



LEISTENHÄNGER  
FÜR ALUMINIUM

808.720



SET LEISTENHÄNGER  
L&R

808.600



KIPPMINDERER  
11x5x29 mm

ARTIKEL NR. 805.300



SET KIPPMINDERER  
(2 STÜCK)

9.6635

# ► PRÄSENTATIONSSYSTEME

## KABELSYSTEME

- OPTIMALE PRÄSENTATION VON DOKUMENTEN, PRODUKTEN UND DIENSTLEISTUNGEN
- EINFACHER UND SCHNELLER WECHSEL DER INHALTE
- FLEXIBEL IN DER SCHIENE ODER DIREKT AN DER WAND ODER DECKE MONTIERBAR

MULTIFUNCTIONAL  
SAFE  
STRONG



Credits: Artiteq Skandinavia



# DISPLAY IT LED FLEX

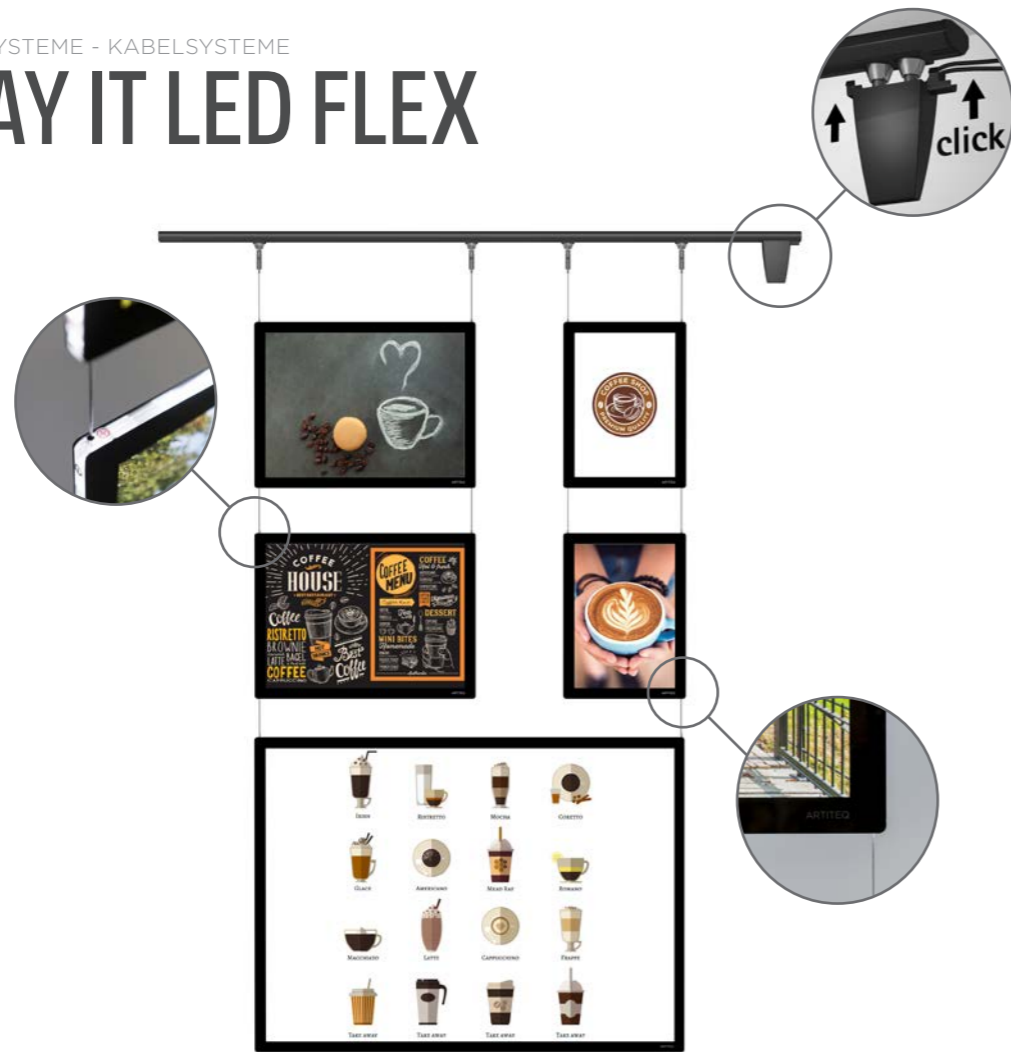

Montagefilm

## SCHIENE

SCHIENE SCHWARZ*	SCHIENE SCHWARZ*	AUFHÄNGESET	2X ADAPTER	SCHIENENABDECKUNG SCHWARZ
183 cm	300 cm	2x 300 cm		82/37 x 82 mm
ARTIKEL NR. 7720.183	7720.300	7710.010	7710.020	7740.019

\*INKL. BEFESTIGUNGSMATERIAL UND ENDKAPPEN

### Mit LED-Paneelen die Blicke lenken Beleuchtung

Dieses Aufhängesystem mit LED-Beleuchtung sorgt für die optimale Präsentation von Dokumenten, Produkten und Diensten. Es eignet sich hervorragend als Präsentationssystem in Schaukästen, dort wo die Informationen Tag und Nacht ins Auge fallen sollen! Es ist möglich, die Schiene an der Wand oder an der Decke zu montieren. Die Adapter lassen sich im Handumdrehen in die Schiene ein- und ausdrehen und ermöglichen so einen flexiblen Einsatz des Systems.

# DISPLAY IT LED FIXED

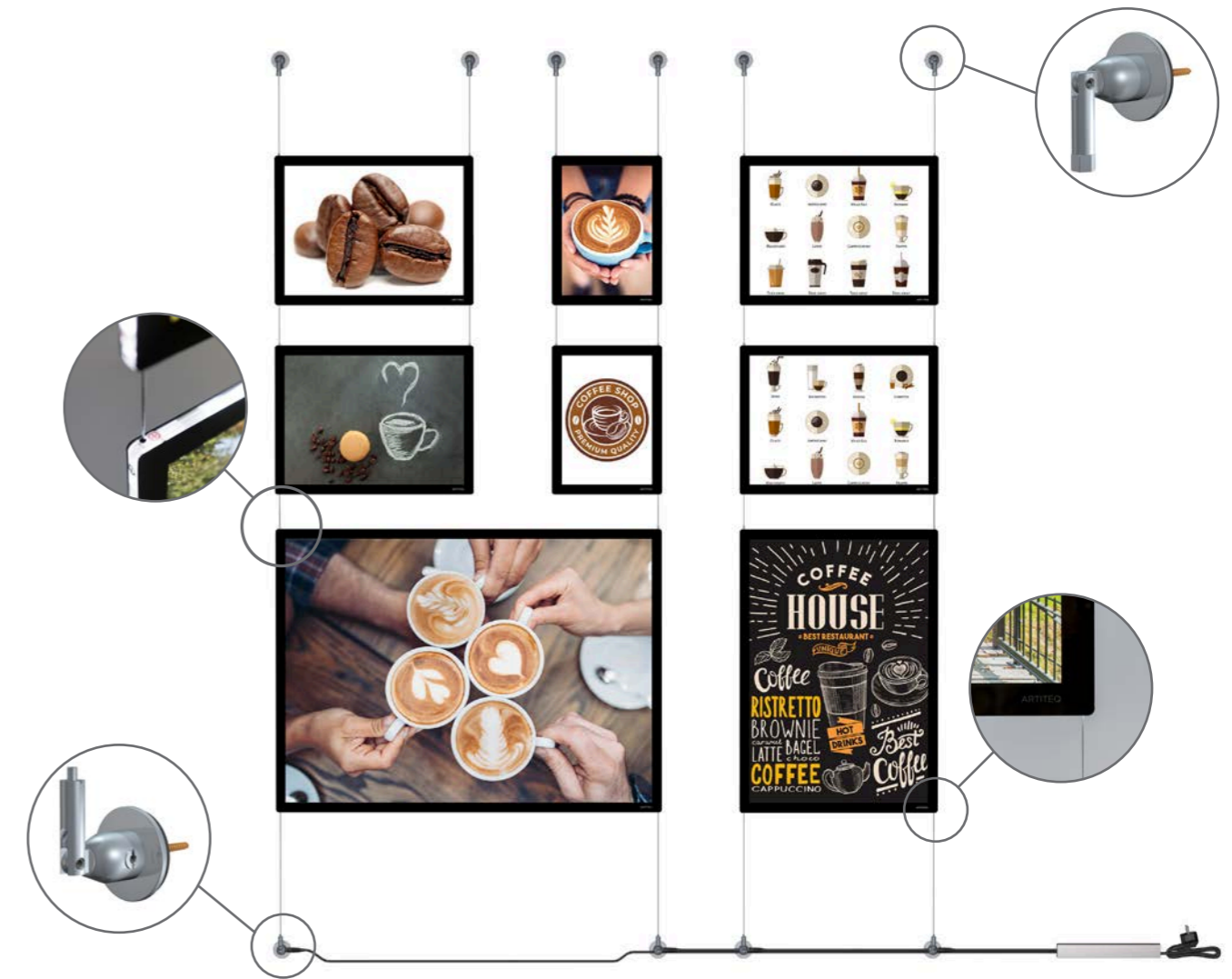

### Ein Blickfang an der Wand

Das Präsentationssystem Display It LED Fixed wird fest an Wand oder Decke montiert und gewährleistet dank der LED-Paneele eine eindrucksvolle Präsentation. Ebenso wie die FLEX-Ausführung kann sie in Schaukästen oder an anderen Orten innerhalb eines Gebäudes verwendet werden. Der Inhalt der Paneele ist im Handumdrehen ausgetauscht.

## SET STAHLDRAHT

AUFHÄNGESET
2x 300 cm
ARTIKEL NR. 7710.030

# DISPLAY IT LED PANEELE

Die LED-Paneele A3, A4, A2 und A1 können im Hoch- und Querformat verwendet werden. Die LED-Paneele 2x A4 und 3x A4 können nur im Hochformat verwendet werden. Alle LED-Paneele verfügen über eine helle LED-Beleuchtung. Die Stahlschnüre laufen durch eine Auto-Grip-Klemme von LED-Panel zu LED-Panel und verbinden sie miteinander. Dies gewährleistet eine professionelle, geordnete Präsentation, wobei die Paneele schnell und einfach in der Höhe verstellt werden können. Das System kann beidseitig verwendet werden: Die Vorder- und Rückseite der LED-Panels können mit Transparentpapier versehen werden.

LED DISPLAYS		
ARTIKEL NR.	7700.004	A4 (Querformat & Hochformat) 9 watt
ARTIKEL NR.	7700.003	A3 (Querformat & Hochformat) 17 watt
ARTIKEL NR.	7700.002	A2 (Querformat & Hochformat) 22 watt
ARTIKEL NR.	7700.001	A1 (Querformat & Hochformat) 48 watt
ARTIKEL NR.	7700.020	2x A4 (nur Hochformat) 17 watt
ARTIKEL NR.	7700.021	3x A4 (nur Hochformat) 24 watt

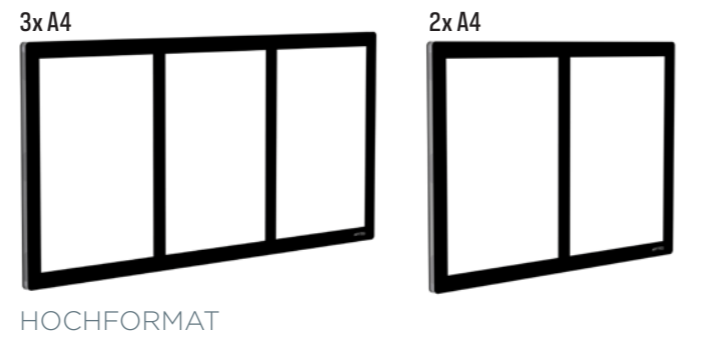

HOCHFORMAT

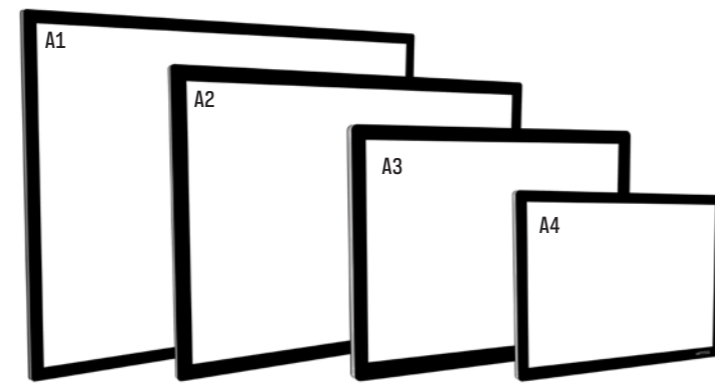
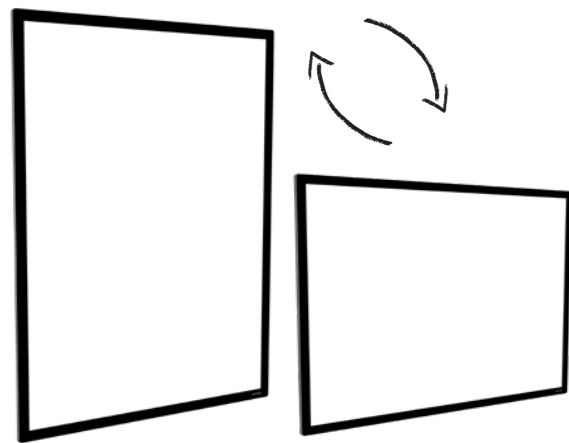

QUERFORMAT & HOCHFORMAT

PREMIUM NEVERTEAR BACKLIT PAPER		
<b>xerox</b>	7706.004	A4
	7706.003	A3

TRAFO'S		
ANSCHLUSSBLOCK*		ANSCHLUSSBLOCK DIMMBAR**
60 VA	200 VA	150 VA
ARTIKEL NR.	7730.060	7730.200
		7730.150CA

\* GESAMTLÄNGE DES TRAFOKABELS BETRÄGT 5m  
 \*\* NUR MIT APP CASAMBI VERWENDBAR



# DISPLAY IT LED PANEELE

## MÖGLICHE KOMBINATIONEN:

KOMBINATION A

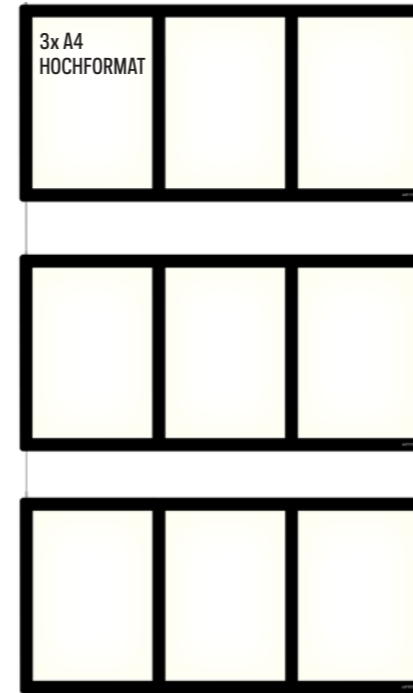

KOMBINATION B

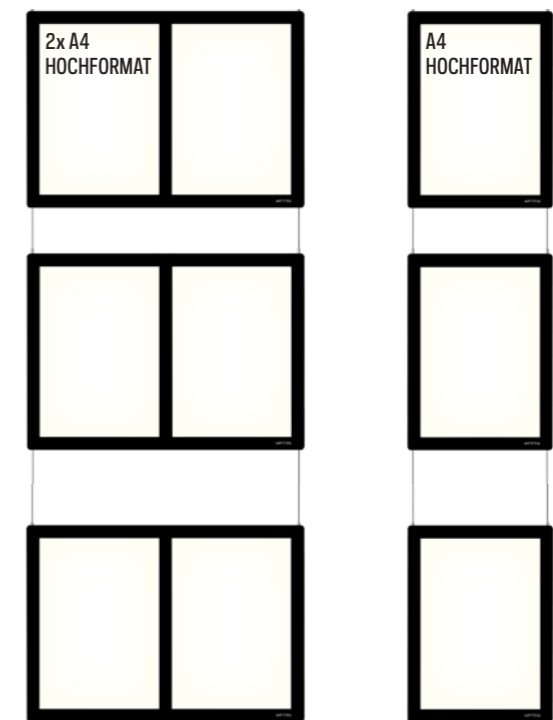

KOMBINATION C

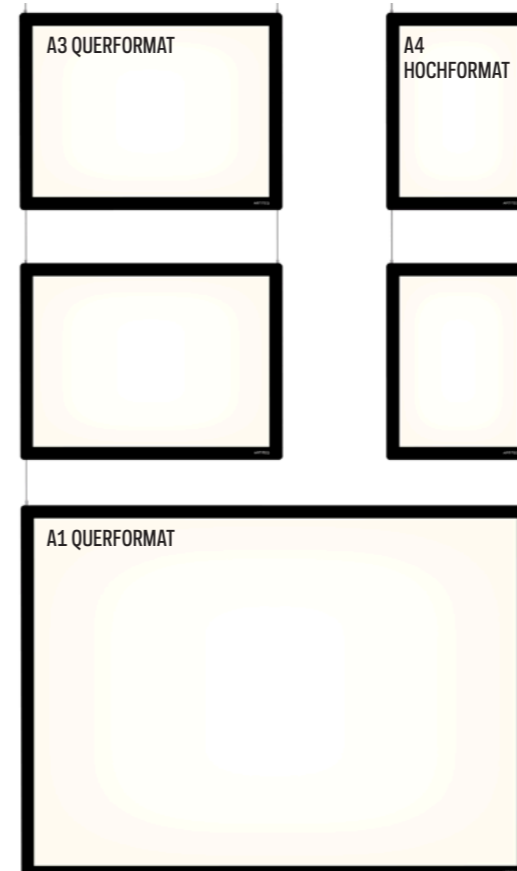

KOMBINATION D



KOMBINATION E

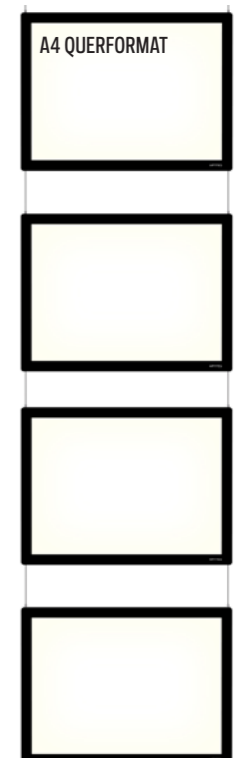



# DISPLAY IT FIXED



## Display It: professionell und übersichtlich

Mit dem Präsentationssystem Display It können Sie Ihre Mitteilungen oder Dokumente professionell und übersichtlich präsentieren. Die Kunststoffrahmen des Systems sind einfach zu montieren und in die gewünschte Höhe zu verschieben. Dank dem E-Clip für Display It lässt sich der Inhalt der Kunststoffrahmen in kürzester Zeit austauschen. Damit können die Rahmen auch einfach miteinander gekoppelt werden, wodurch eine horizontale und vertikale Präsentation möglich ist. Dieses Präsentationssystem eignet sich ausgezeichnet für Makler, und es wird vielfach als Team-Fotowand für Abteilungen in Krankenhäusern und anderen Einrichtungen verwendet. Display It gibt es in den Ausführungen Flex (flexible Montage) und Fixed (feste Montage). Die Ausführung Display It Flex wird in Kombination mit einer Aufhängeschiene und Edelstahlstangen verwendet, die sich einfach in der Schiene bewegen lassen.

# DISPLAY IT FIXED

## SET STAHLDRAHT

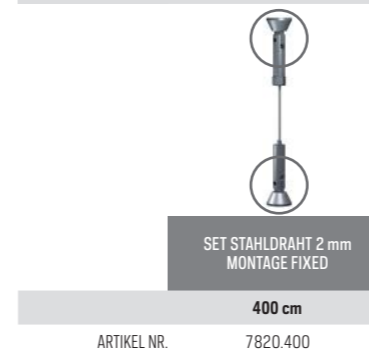

## KLEMMEN

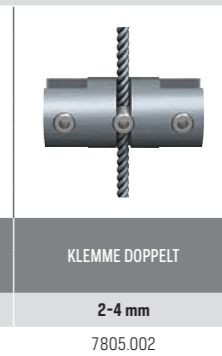
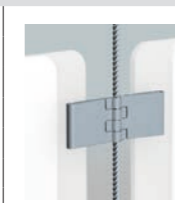
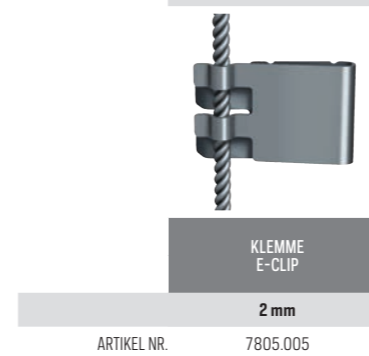

## DISPLAYS

ARTIKEL NR.	7803.211	2 mm A4	30 x 21 cm QUERFORMAT
ARTIKEL NR.	7803.212	2 mm A4	21 x 30 cm HOCHFORMAT
ARTIKEL NR.	7803.301	2 mm A3	42 x 30 cm QUERFORMAT
ARTIKEL NR.	7803.302	2 mm A3	30 x 42 cm HOCHFORMAT



FEDER DISPLAY IT AUS METALL  
7805.006

## ALL-IN SET



EINFACHER AUSTAUSCH  
VON INHALTEN

# DISPLAY IT FLEX

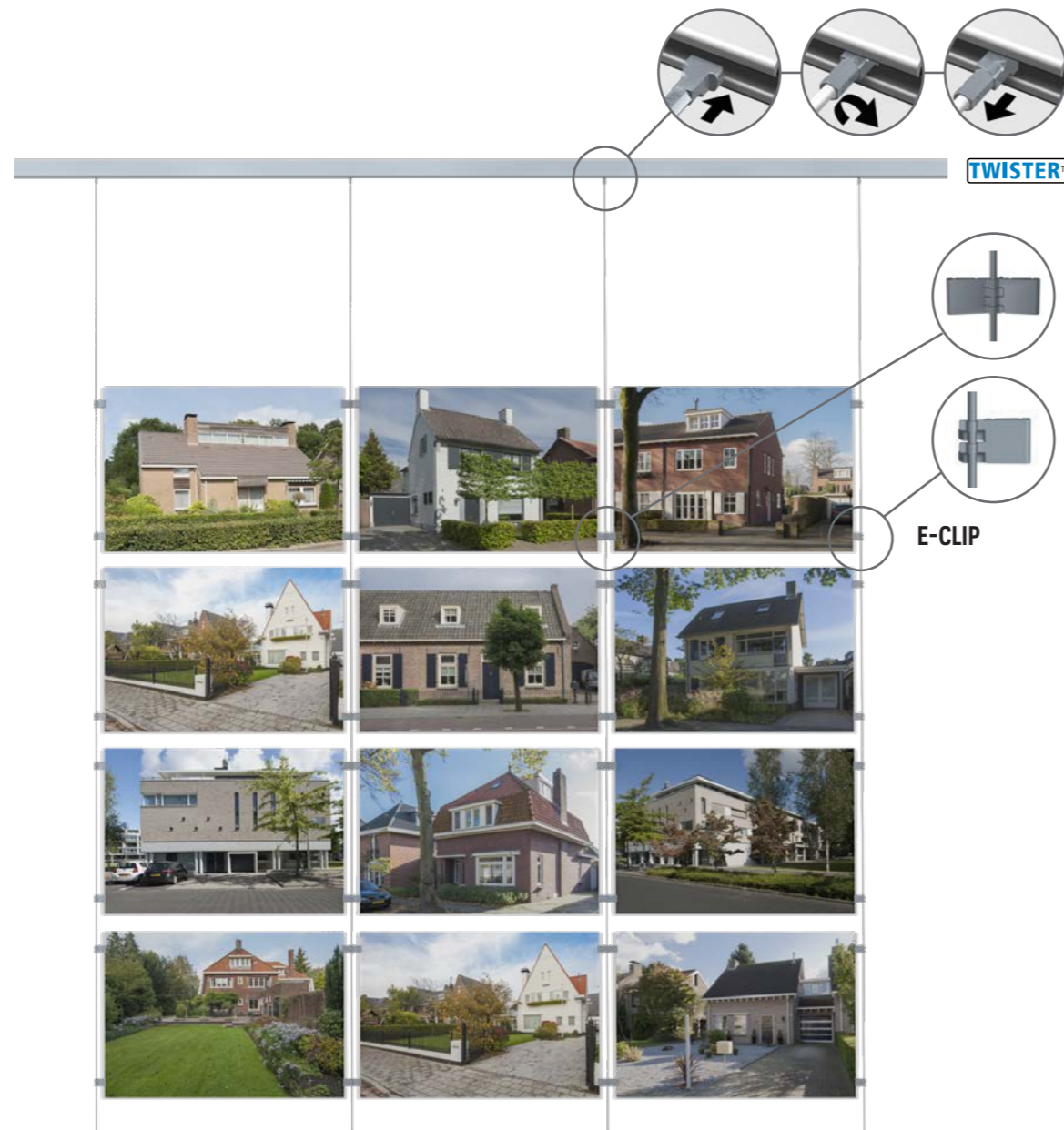

### Display It: professionell und übersichtlich

Mit dem Präsentationssystem Display It können Sie Ihre Mitteilungen oder Dokumente professionell und übersichtlich präsentieren. Die Kunststoffrahmen des Systems sind einfach zu montieren und in die gewünschte Höhe zu verschieben. Dank dem E-Clip für Display It lässt sich der Inhalt der Kunststoffrahmen in kürzester Zeit austauschen. Damit können die Rahmen auch einfach miteinander gekoppelt werden, wodurch eine horizontale und vertikale Präsentation möglich ist. Dieses Präsentationssystem eignet sich ausgezeichnet für Makler, und es wird vielfach als Team-Fotowand für Abteilungen in Krankenhäusern und anderen Einrichtungen verwendet. Display It gibt es in den Ausführungen Flex (flexible Montage) und Fixed (feste Montage). Die Ausführung Display It Flex wird in Kombination mit einer Aufhängeschiene und Edelstahlstangen verwendet, die sich einfach in der Schiene bewegen lassen.

# DISPLAY IT FLEX

ZU VERWENDEN MIT ALLEN ARTITEQ BILDERSCHIENEN





EINFACHER AUSTAUSCH VON INHALTEN



### STANGEN

		
	TWISTER 2 mm STANGE EDELSTAHL	TWISTER 2 mm STANGE WEISS
	200 cm	200 cm
ARTIKEL NR.	9.4188	9.4198

### KLEMMEN

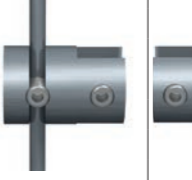
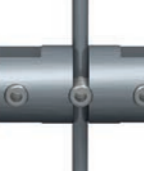
			
KLEMME E-CLIP	KLEMME	KLEMME	KLEMME DOPPELT
2 mm	2-4 mm	2-4 mm	2-4 mm
ARTIKEL NR.	7805.005	7805.001	7805.002



### DISPLAYS

	ARTIKEL NR.	7803.211	2 mm A4	30 x 21 cm QUERFORMAT
	ARTIKEL NR.	7803.212	2 mm A4	21 x 30 cm HOCHFORMAT
	ARTIKEL NR.	7803.301	2 mm A3	42 x 30 cm QUERFORMAT
	ARTIKEL NR.	7803.302	2 mm A3	30 x 42 cm HOCHFORMAT



FEDER DISPLAY IT AUS METALL  
7805.006





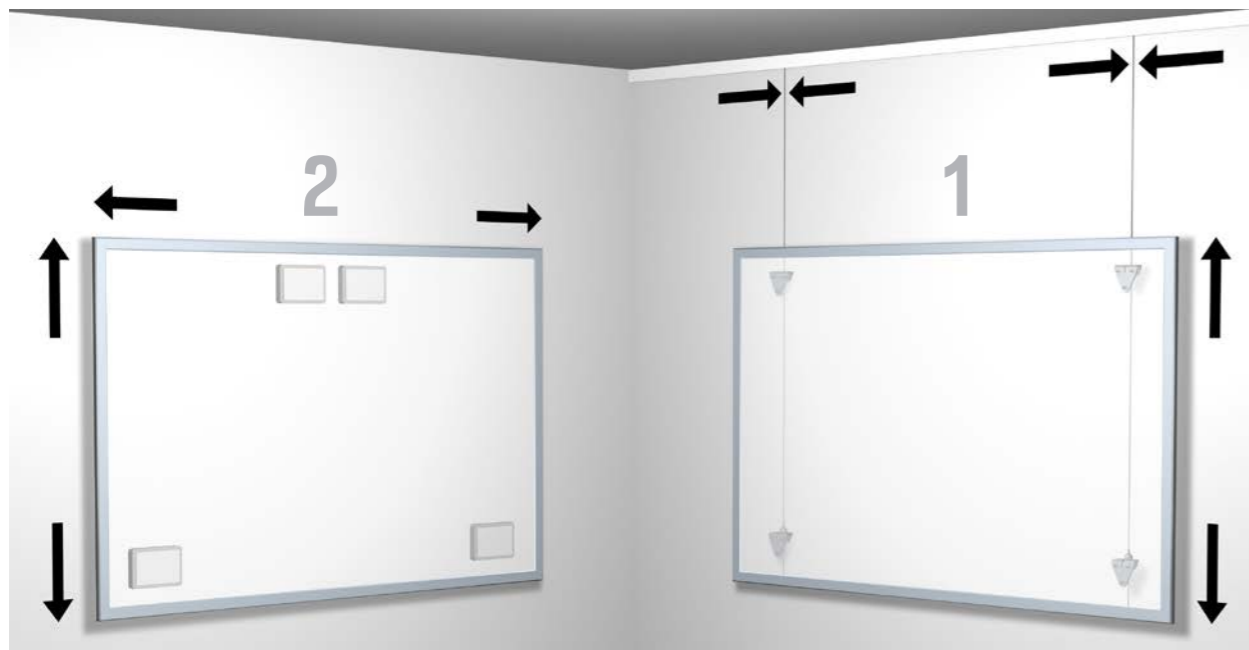

# WHITEBOARDS AUFHÄNGEN



Es gibt verschiedene Möglichkeiten, Whiteboards an der Wand zu befestigen. Hängt man ein Whiteboard mithilfe des Whiteboardsets auf, hat man die Möglichkeit, das Whiteboard senkrecht und waagrecht ganz nach Wunsch zu positionieren. Das Whiteboardset von Artiteq wurde zum einfachen Befestigen von Whiteboards an der Wand entwickelt und bietet Flexibilität, weil es in Kombination mit unseren Aufhängeschienen verwendet werden kann. Die Klemmen sorgen für eine stabile Befestigung des Whiteboards an der Wand. Durch die Kombination des Whiteboards mit der Aufhängeschiene lässt sich das Whiteboard sehr einfach genau an der richtigen Stelle anbringen.

# WHITEBOARDSET / BEFESTIGUNGSMAGNETE



WHITEBOARDSET			
	 2x	 2x	 12x
WHITEBOARDSET (EXKLUSIVE AUFHÄNGESCHNÜRE) *	UNTER	OBEN	SCHRAUBE 10 mm
ARTIKEL NR. 9.4550			

ZU VERWENDEN MIT ALLEN ARTITEQ BILDERSCHIENEN  
\* ZU VERWENDEN MIT TWISTER 2 MM STAHLDRAHT. SIEHE S. 60



MAX  
**30**  
KG/M

**10**  
JAHRE  
GARANTIE

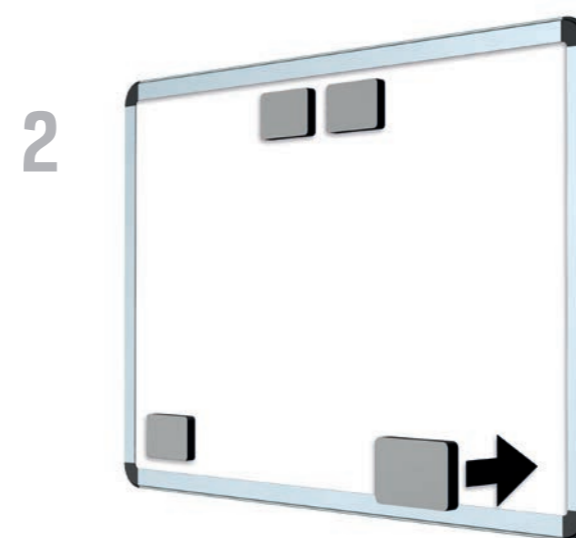

BEFESTIGUNGSMAGNETE MIT KLEBESTREIFEN			
	7430.001	BEFESTIGUNGSMAGNETE MIT KLEBESTREIFEN FÜR WHITEBOARD	75 x 50 x 11 mm MAX. 3 kg

## ► PRÄSENTATIONSSYSTEME

### SCHIENENSYSTEME

- FLEXIBLE PRÄSENTATION VON ZEICHNUNGEN, DOKUMENTEN UND INFORMATIONEN
- DIREKTE WANDMONTAGE
- EINFACHER UND SCHNELLER AUSTAUSCH VON ZEICHNUNGEN
- ERWEITERBAR MIT ZUSÄTZLICHEM ZUBEHÖR

FLEXIBLE  
MULTIFUNCTIONAL  
EASE-OF-USE





# INFO RAIL



> 80  
< 2<sup>G</sup> MM

**10**  
JAHRE  
GARANTIE

## INFO RAIL

	05.55025	<b>INFO RAIL WEISS</b>	25 cm	INKL. BEFESTIGUNGSMATERIAL UND ENDKAPPEN
	05.55050	<b>INFO RAIL WEISS</b>	50 cm	INKL. BEFESTIGUNGSMATERIAL UND ENDKAPPEN
	05.55100	<b>INFO RAIL WEISS</b>	100 cm	INKL. BEFESTIGUNGSMATERIAL UND ENDKAPPEN
	05.55200	<b>INFO RAIL WEISS</b>	200 cm	INKL. BEFESTIGUNGSMATERIAL UND ENDKAPPEN
	05.55300	<b>INFO RAIL WEISS</b>	300 cm	INKL. BEFESTIGUNGSMATERIAL UND ENDKAPPEN
	05.54025	<b>INFO RAIL ALU</b>	25 cm	INKL. BEFESTIGUNGSMATERIAL UND ENDKAPPEN
	05.54050	<b>INFO RAIL ALU</b>	50 cm	INKL. BEFESTIGUNGSMATERIAL UND ENDKAPPEN
	05.54100	<b>INFO RAIL ALU</b>	100 cm	INKL. BEFESTIGUNGSMATERIAL UND ENDKAPPEN
	05.54200	<b>INFO RAIL ALU</b>	200 cm	INKL. BEFESTIGUNGSMATERIAL UND ENDKAPPEN
	05.54300	<b>INFO RAIL ALU</b>	300 cm	INKL. BEFESTIGUNGSMATERIAL UND ENDKAPPEN
	05.56025	<b>INFO RAIL SCHWARZ STRUKTURIERT</b>	25 cm	INKL. BEFESTIGUNGSMATERIAL UND ENDKAPPEN
	05.56100	<b>INFO RAIL SCHWARZ STRUKTURIERT</b>	100 cm	INKL. BEFESTIGUNGSMATERIAL UND ENDKAPPEN
	05.56200	<b>INFO RAIL SCHWARZ STRUKTURIERT</b>	200 cm	INKL. BEFESTIGUNGSMATERIAL UND ENDKAPPEN
	05.55200M	<b>INFO RAIL MAGNETISCH WEISS</b>	200 cm	INKL. BEFESTIGUNGSMATERIAL UND ENDKAPPEN UND 4 MOUSE MAGNETS
	05.47160	<b>ENDKAPPE INFO RAIL WEISS (L&amp;R)</b>		
	05.47150	<b>ENDKAPPE INFO RAIL ALU (L&amp;R)</b>		
	05.47170	<b>ENDKAPPE INFO RAIL SCHWARZ (L&amp;R)</b>		

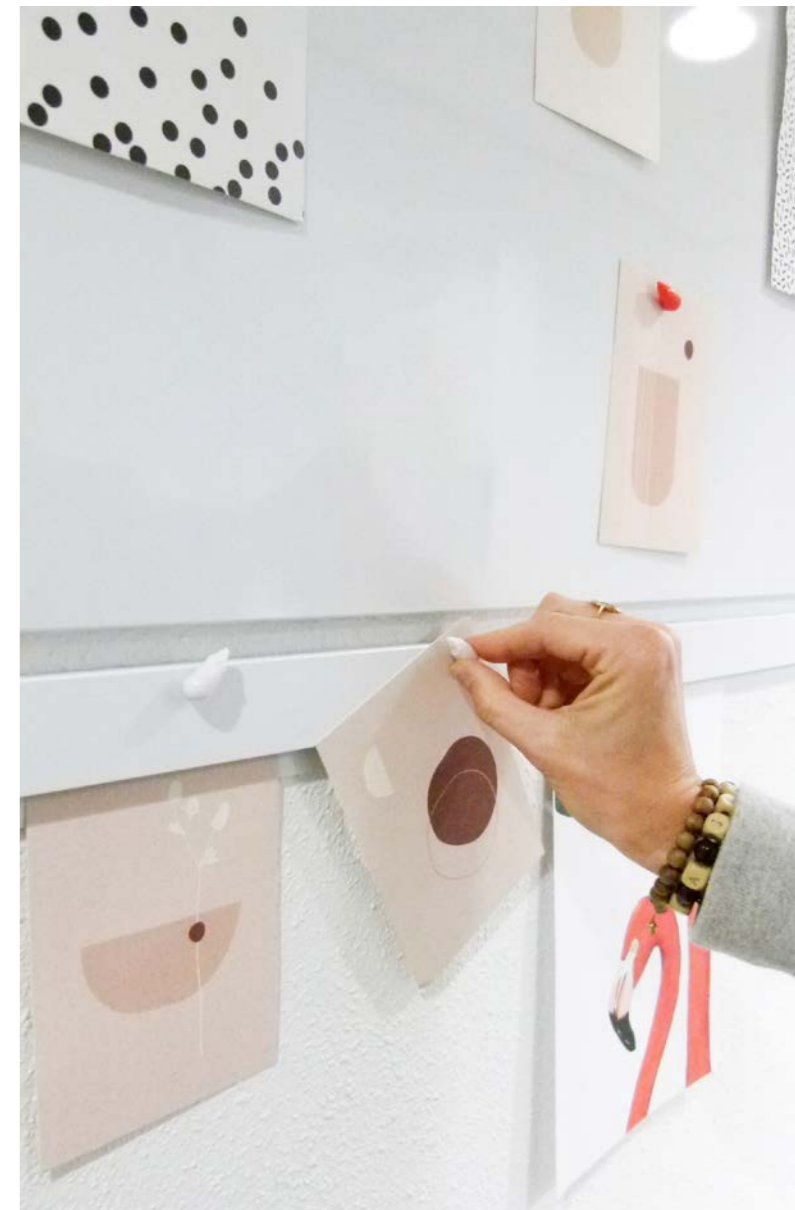

Die Info Rail ist das ideale Präsentationssystem für Karten, Plakate, Poster, Zeichnungen und Fotos an der Wand. Mit der Info Rail lassen sich Dokumente auf eine gepflegte und geordnete Weise an einer Wand präsentieren. Mit diesem System brauchen Wände nicht mit Heftzwecken, Klebeband u. dgl. beschädigt zu werden, und Zeichnungen oder Poster sind schnell und einfach auszutauschen. Namentlich in Klassenräumen und Fluren von Schulen ist dieses Aufhängesystem inzwischen unverzichtbar. Aber auch zuhause oder im Büro ist die Info Rail ein ideales Präsentationssystem für die Weitergabe von Informationen.

### Einfache Montage mit Hilfe von Clips

Die Info Rail wurde zum Aufhängen von Dokumenten mittels einer 3-fachen Gummieinspannung in der Schiene entwickelt. Papier ab 80 g bis Karton mit 2 mm Dicke wird hiermit sicher in der Schiene eingespannt. Nach dem Montieren der Click&Connect-Clips an der Wand kann die Info Rail einfach auf den Clips befestigt werden. Die Info Rail, in verschiedenen Längen und Ausführungen erhältlich, lässt sich einfach koppeln oder einkürzen. Fotos aufhängen, Zeichnungen aufhängen oder Rezepte zur Hand haben – die Info Rail bietet die Lösung.

Machen Sie die Info Rail mit dem Zubehör me-clip, Clip Hanger, Support Clip und Storage Clip vielseitig einsetzbar. Weitere Informationen finden Sie auf der nächsten Seite.

# me-CLIP UND CLIP HANGER



me-CLIP			
05.47100	me-CLIP SCHWARZ	44,5(h) x 74(b) x 13(d) mm	
05.47110	me-CLIP WEISS	44,5(h) x 74(b) x 13(d) mm	



CLIP HANGER			
05.47200	CLIP HANGER SCHWARZ	59(h) x 8,5(b) x 23(d) mm	
05.47210	CLIP HANGER WEISS	59(h) x 8,5(b) x 23(d) mm	



## me-Clip – praktisch, schön und persönlich

Mit dem me-Clip fügen Sie dem Info Rail-System ein zusätzliches persönliches und schön geformtes Element hinzu. Für Schulen: für jedes Kind ein persönlicher Clip, den man mit dem eigenen Namen versehen kann. Eine besondere Lösung für die perfekte Präsentation. Passt immer und strahlt stets 100 % Qualität aus – unabhängig davon, wie oft der Clip verwendet wird.

Der me-Clip kann auch als persönliches Kommunikationsmittel eingesetzt werden. Praktisch, sofort und schnell anwendbar dank der Kombination mit den cleveren, flexiblen Eigenschaften von Info Rail.

## Clip Hanger

Der Clip Hanger ist ein kleiner Haken, der sich einfach an der Info Rail befestigen lässt. Mit einem einfachen Klick wird der Clip Hanger an der Info Rail befestigt und können leichter Objekte aufgehängt werden.



# INFO RAIL me



## INFO RAIL me ALL-IN SET



05.53100	INFO RAIL ME WEISS	100 cm	inklusive 4 x me-clip	INKL. BEFESTIGUNGSMATERIAL UND ENDKAPPEN
05.53200	INFO RAILME WEISS	200 cm	inklusive 4 x me-clip	INKL. BEFESTIGUNGSMATERIAL UND ENDKAPPEN



FLEXIBLE  
MULTIFUNCTIONAL  
EASE-OF-USE



# STORAGE CLIP UND SUPPORT CLIP

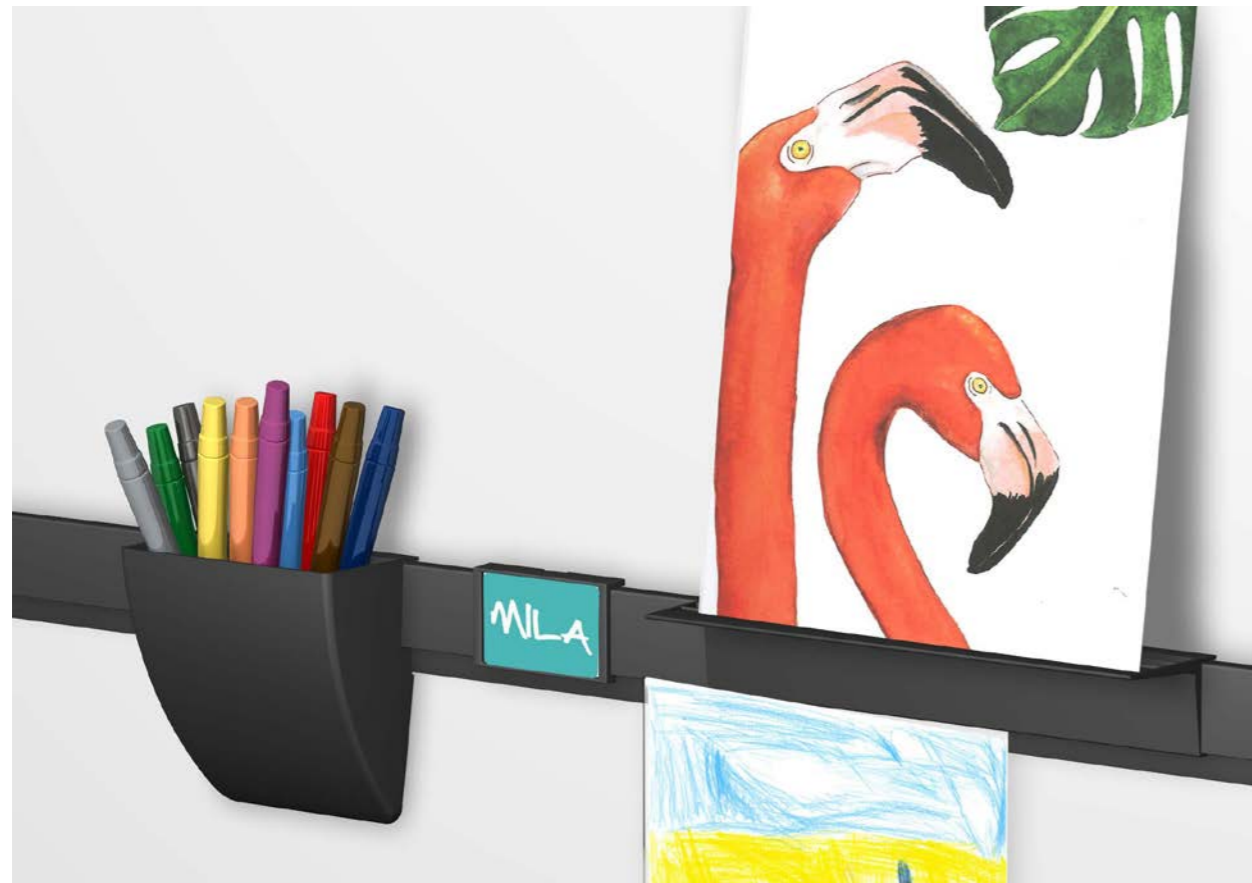

## Zwei praktische Zusatzgeräte

Der Support Clip und der Storage Clip sind zwei nützliche Zusatzgeräte zur Befestigung an Info Rail und Info Rail Magnetic. Beide Zubehörteile ergänzen das Info Rail-Konzept um eine zusätzliche Dimension und ein weiteres Element. Mit dem Support Clip können Sie ganz einfach kleine Bastelarbeiten, Grußkarten, kleine Rahmen oder Gemälde auf Leinwand präsentieren. Der Support Clip wird einfach an der Schiene an einer beliebigen Stelle befestigt. Auf der 6 cm breiten und 25 cm langen Fläche lassen sich kleine Bastelarbeiten, Grußkarten oder kleine Rahmen einfach und schnell austauschen. Die feinen Rillen sorgen dafür, dass die präsentierten Produkte sicher gehalten werden. Der Storage Clip ist ein praktisches zusätzliches Aufbewahrungsfach für Stifte, Marker oder andere kleine Gegenstände. Genau wie der Support Clip wird der Storage Clip einfach an der Schiene befestigt, wo er gebraucht wird. Die stilvolle runde Form hat einen zeitlosen Reiz. Beide Accessoires sind in den Farben Schwarz und Weiß erhältlich.

### STORAGE CLIP



05.47400	<b>STORAGE CLIP SCHWARZ</b>	60 (h) x 126 (b) x 123 (d) mm
05.47410	<b>STORAGE CLIP WEISS</b>	60 (h) x 126 (b) x 123 (d) mm



### SUPPORT CLIP



05.47300	<b>SUPPORT CLIP SCHWARZ</b>	60 (h) x 250 (b) x 42 (d) mm
05.47310	<b>SUPPORT CLIP WEISS</b>	60 (h) x 250 (b) x 42 (d) mm





# INFO RAIL+

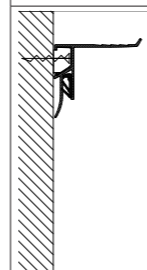
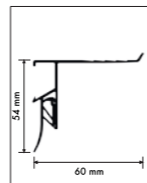

> 80  
< 2<sup>G</sup>  
MM

max.  
**5**  
KG/M

**10**  
JAHRE  
GARANTIE

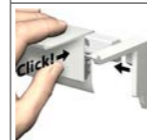

## Vielseitiges Präsentationssystem an der Wand

Mit Info Rail + können Sie ein vielseitiges Präsentationssystem an der Wand schaffen. Fotos, Zeichnungen oder Rezepte werden einfach in die Schiene eingeklipst, wie Sie es vielleicht schon von unserer Infoschiene gewohnt sind. Auf der Oberseite befindet sich eine 6 cm breite Fläche, auf der kleine Fotorahmen, Leinwandbilder, Grußkarten oder andere kleine Kunstwerke präsentiert werden können. Ein ideales, flexibles und vielseitiges Präsentationssystem, bei dem die Wände nicht beschädigt werden müssen und das Auswechseln von Zeichnungen, Postern oder Rahmen schnell und einfach möglich ist. Papier von 80 g bis zu 2 mm dickem Karton wird dank eines doppelten Kunststoff-Klemmmechanismus fest in der Schiene geklemmt. Die 6 cm hohe Oberseite ist mit dezenten Rillen versehen, um eine Karte oder eine Liste stabil zu präsentieren.

### INFO RAIL +



05.57200

**INFO RAIL + WEISS**

200 cm

INKL. BEFESTIGUNGSMATERIAL  
UND ENDKAPPEN



05.47180

**ENDKAPPE INFO RAIL + WEISS (L&R)**

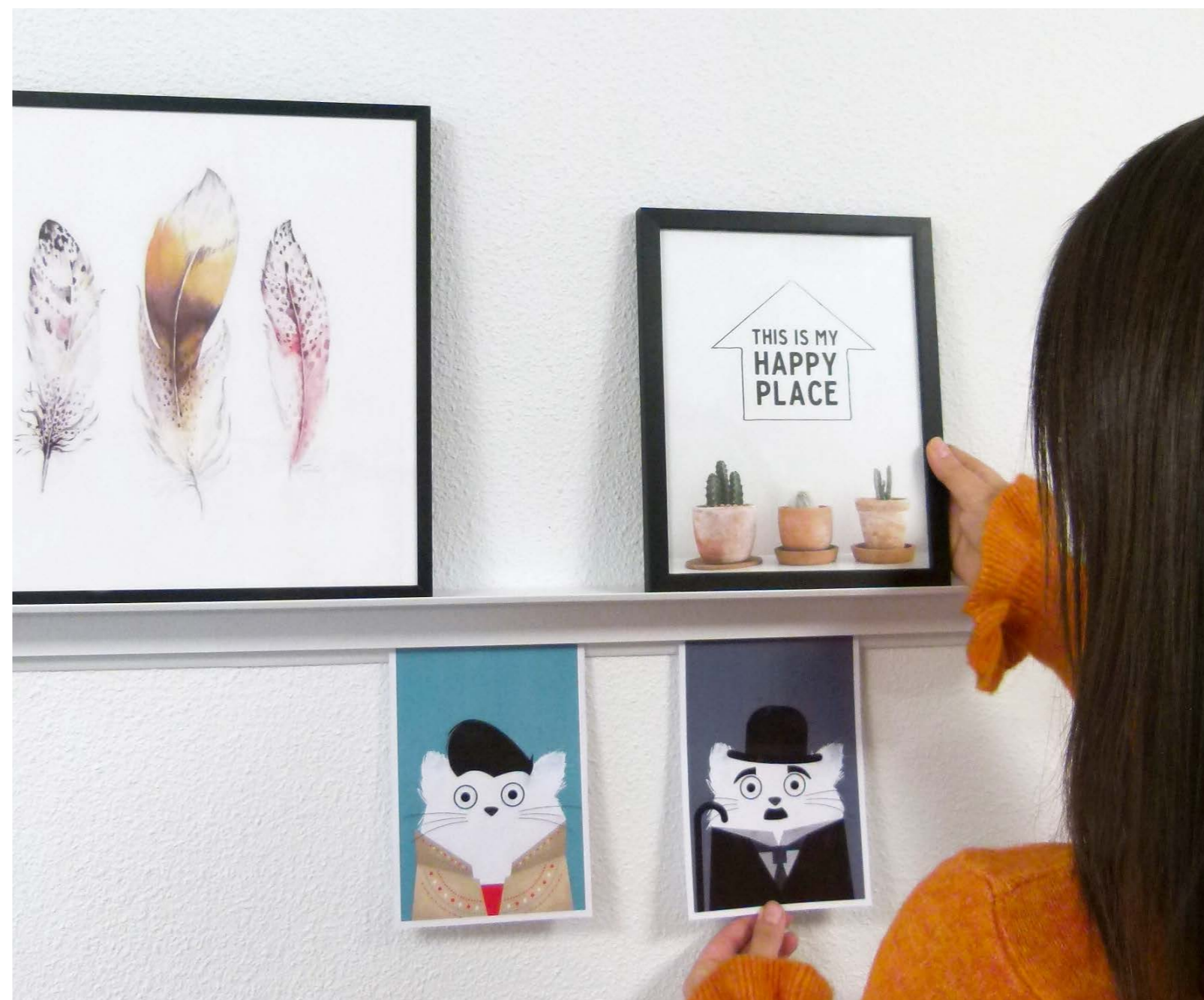



# CARD RAIL

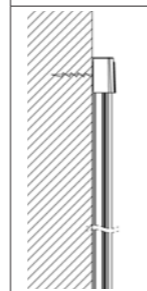
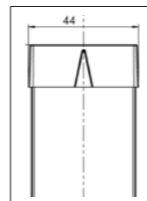

**10**  
JAHRE  
GARANTIE

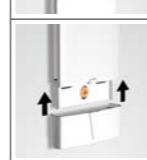

Montagefilm



Credits: @rohouseproud

## CARD RAIL

1x



CARD RAIL WEISS  
(RAL 9016) INKL.  
BEFESTIGUNGSMATERIAL

4x



MOUSE MAGNETS  
WEISS

ARTIKEL NR. 7220.110

## ZUSÄTZLICH / OPTIONAL



7430.010 MOUSE MAGNETS FARBE

7430.020 MOUSE MAGNETS WEISS

### Praktische Nutzung von schmalen Wandflächen

Dieses vertikale Präsentationssystem nimmt wenig Platz ein, sodass es in einem Büro oder einer Wohnung an vielen Stellen eingesetzt werden kann. Die Card Rail ist ein Aufhängesystem beispielsweise für Postkarten und Fotos. Eine praktische Hilfe, um diese an einem Ort zu sammeln oder zu präsentieren. Die Postkarten und Fotos können auf beiden Seiten in die Schiene geschoben werden. Die Card Rail ist zudem mit einem Magnetstreifen versehen, um auch auf der Schiene selbst etwas bewahren zu können. Die Mouse-Magnete können auf der Vorderseite der Card Rail verwendet werden. Besonders im Büro, in der Küche oder im Kinderzimmer kann dieses Präsentationssystem als praktische Ergänzung an der Wand dienen.

Die Card Rail wird in einer glatten weißen Ausführung, RAL 9016 (lackierbar), und in einer Länge von 114 cm geliefert. Ideal zum Anbringen auf schmalen Wandflächen an verschiedenen Stellen im Haus oder Büro.



# SMART POCKET RAIL

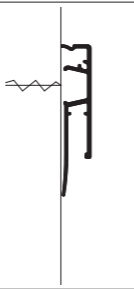
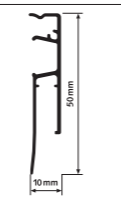

**SMART  
POCKETS  
A3/A4**

**10**  
JAHRE  
GARANTIE



## SMART POCKET RAIL



05.61100	<b>SMART POCKET RAIL SCHWARZ</b>	100 cm	INKL. BEFESTIGUNGSMATERIAL UND ENDKAPPEN
05.61200	<b>SMART POCKET RAIL SCHWARZ</b>	200 cm	INKL. BEFESTIGUNGSMATERIAL UND ENDKAPPEN
05.60200	<b>SMART POCKET RAIL WEISS PRIMER</b>	200 cm	INKL. BEFESTIGUNGSMATERIAL UND ENDKAPPEN



7804.210	<b>SMART POCKET A4 (21 X 30 cm)</b>	HOCHFORMAT
7804.310	<b>SMART POCKET A3 (30 X 42 cm)</b>	HOCHFORMAT
7804.220	<b>SMART POCKET A4 (30 X 21 cm)</b>	QUERFORMAT
7804.320	<b>SMART POCKET A3 (42 X 30 cm)</b>	QUERFORMAT

EINFACHER AUSTAUSCH  
VON INHALTEN



Montagefilm

### Eine bessere, stilvollere Präsentation von Bildern, Ideen und Daten

Eine schnelle Lösung für eine bessere, stilvollere Präsentation von Bildern, Ideen und Daten. Von Grafiken und Modellen bis hin zu Fotos von Mitarbeitern. Die Smart Pocket Rail ist besonders flexibel und für den Innen- und Außeneinsatz geeignet. Es ist ein ideales System, um Inhalte lebendig zu präsentieren. Darüber hinaus verwandelt es eine langweilige Wand in einen dynamischen Teil des Raumes. Die Smart Pocket Rail wird mit Clips an der Wand befestigt. Hier können Sie die Acryltaschen einfach einrasten lassen. Sie können zwischen den Größen A4 und A3 wählen. Die seitliche Einkerbung auf der Rückseite der Tasche ermöglicht ein einfaches und schnelles Auswechseln des Inhalts, ohne die Smart Pockets von der Schiene entfernen zu müssen.





# ▶ PRÄSENTATIONSSYSTEME

## SONSTIGES

FLEXIBLE  
HIGH QUALITY  
MULTIFUNCTIONAL





# KLICKRAHMEN UND POSTERSYSTEME



## KLICKRAHMEN



7020.021 **KLICKRAHMEN 20 mm A4 21 x 30 cm**

7025.030 **KLICKRAHMEN 25 mm A3 30 x 42 cm**

7025.042 **KLICKRAHMEN 25 mm A2 42x 60 cm**

## POSTERSYSTEME

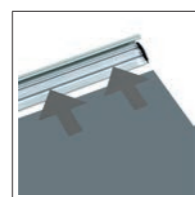

7350.050 **POSTER SNAP 50 cm**

7350.070 **POSTER SNAP 70 cm**

7350.100 **POSTER SNAP 100 cm**

7350.120 **POSTER SNAP 120 cm**





## ► SIGN AUFHÄNGESYSTEME

- BESCHILDERUNG IM GEBÄUDE
- AUFHÄNGEN VON AKUSTIKPLATTEN AN DER DECKE
- MÖGLICHKEITEN FÜR DECKEN UND ABGEHÄNGTE DECKEN
- VERSCHIEDENE KOMBINATIONEN MÖGLICH

PROFESSIONAL  
SAFE  
FLEXIBLE



# XPO RAIL FREIE AUFHÄNGUNG

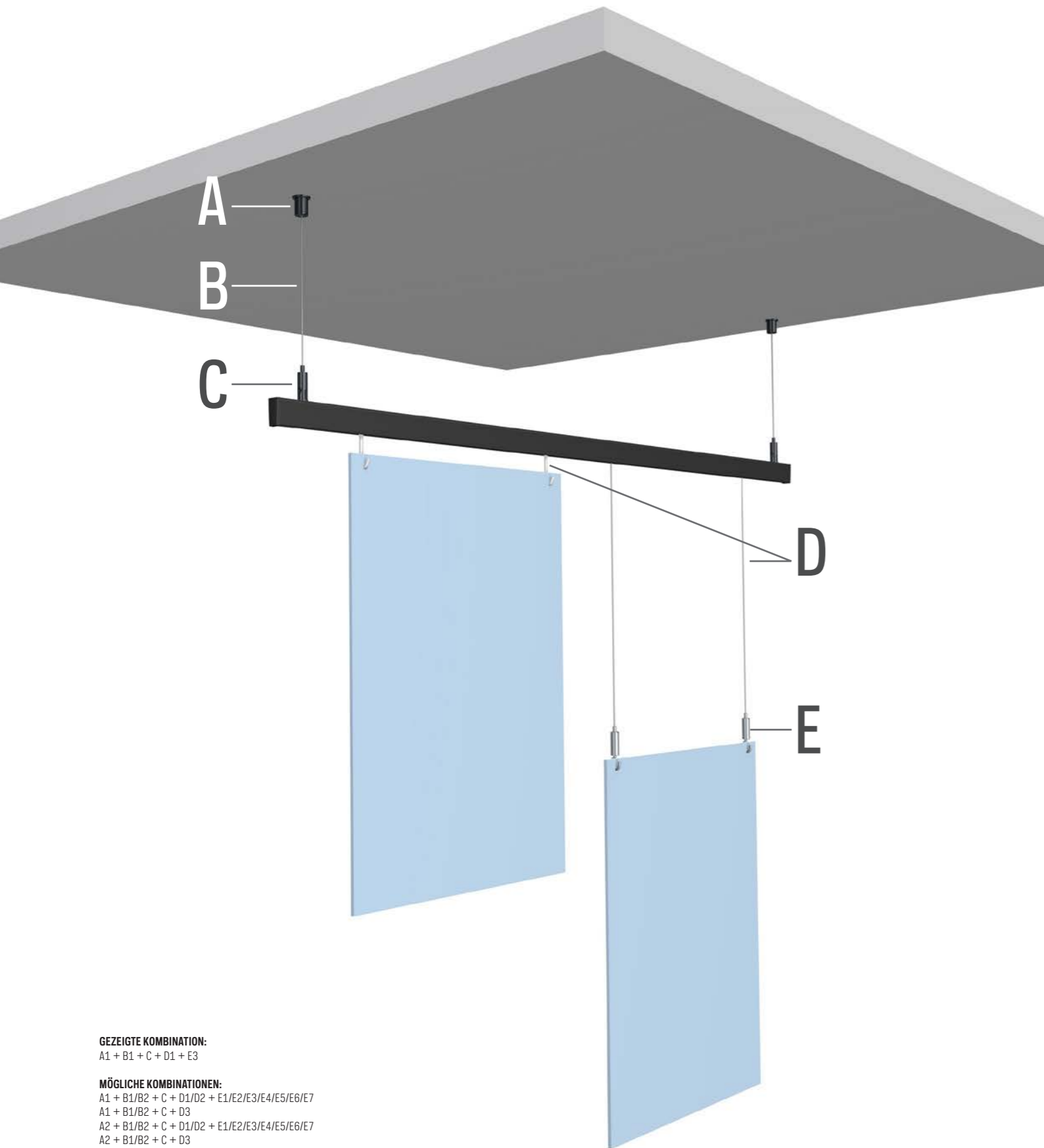

**GEZEIGTE KOMBINATION:**  
A1 + B1 + C + D1 + E3

**MÖGLICHE KOMBINATIONEN:**

A1 + B1/B2 + C + D1/D2 + E1/E2/E3/E4/E5/E6/E7

A1 + B1/B2 + C + D3

A2 + B1/B2 + C + D1/D2 + E1/E2/E3/E4/E5/E6/E7

A2 + B1/B2 + C + D3

A3 + B3 + C + D1/D2 + E1/E2/E3/E4/E5/E6/E7

A3 + B3 + C + D3

# XPO RAIL FREIE AUFHÄNGUNG

A1			A2			A3
DECKEKLEMME SCHWARZ CO1BL	DÜBEL (0,5 mm)	SCHRAUBE	DECKEKLEMME VERNICKELT CO1NI	DÜBEL (0,5 mm)	SCHRAUBE	DECKE-AUFHÄNGUNG AUTO GRIP 1,2 mm CS01NI
7807.100	9.4931	9.4929	7807.110	9.4931	9.4929	7807.140

B1		B2		B3		B4		B5	
STAHL DRAHT + GLEITER 1,2 mm 200 cm SCHWARZ	STAHL DRAHT + GLEITER 1,2 mm 200 cm VERNICKELT	STAHL DRAHT 7 x 7 1,2 mm 10 m*	STAHL DRAHT SCHWARZ 7 x 7 1,2 mm 3 m*	STAHL DRAHT 7x7 1,2 mm SPULE 100 m*					
7807.200	7807.210	7807.350	7807.360	9.4907					

C		
AUFHÄNGEKLEMME XPO RAIL 1,2 mm	XPO RAIL 200 cm SCHWARZ	ENDKAPPE XPO RAIL SCHWARZ
7807.060	05.15201	05.15030

D1		D2		D3	
STAHL DRAHT + GLEITER 1,2 mm 200 cm SCHWARZ	STAHL DRAHT + GLEITER 1,2 mm 200 cm VERNICKELT	TWISTER HOOK			
7807.200	7807.210	9.4510			

  

E1	E2	E3	E4	E5	E6	E7
STAHL DRAHT HAKEN AUTO GRIP 1,2 mm ST01BL	STAHL DRAHT HAKEN AUTO GRIP 1,2 mm ST01NI	STAHL DRAHT HAKEN AUTO GRIP 1,2 mm ST02NI	STAHL DRAHT HAKEN AUTO GRIP 1,2 mm ST03NI	STAHL DRAHT KLEMME AUTO GRIP 1,2 mm STC01NI	STAHL DRAHT HAKEN AUTO GRIP 1,2 mm STD01NI VERNICKELT	STAHL DRAHT HAKEN AUTO GRIP 1,2 mm STD01BL SCHWARZ
7807.010	7807.020	7807.030	7807.040	7807.050	7807.080	7807.070

\* KABELSCHNEIDER 7807.900 ZUR VERWENDUNG MIT STAHL DRAHT 7 x 7 1,2mm ERHÄLTLICH



# XPO RAIL

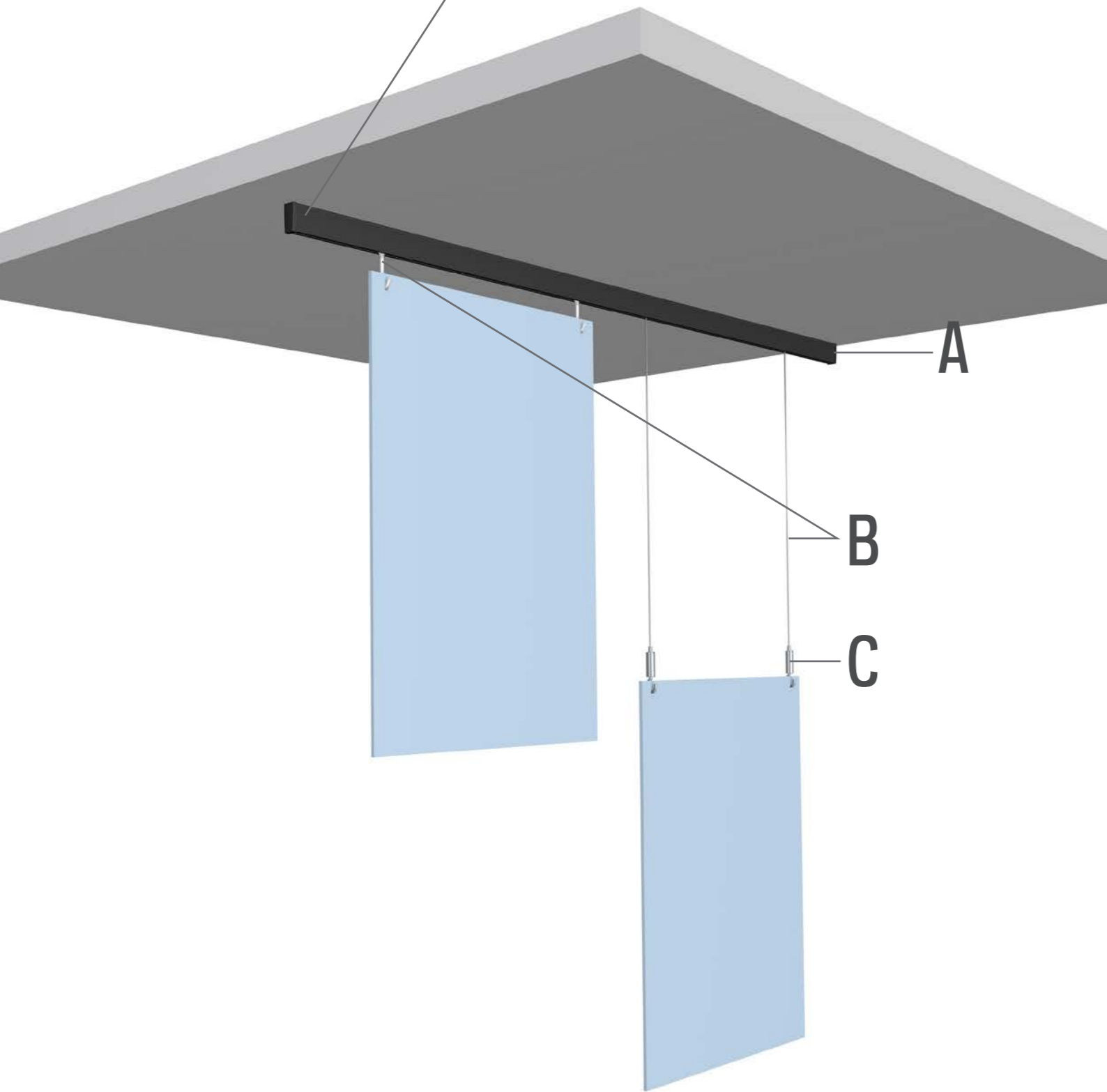

**GEZEIGTE KOMBINATION:**  
A + B3  
A + B1 + C3

**MÖGLICHE KOMBINATIONEN:**  
A + B1/B2 + C1/C2/C3/C4/C5/C6/C7  
A + B3

# XPO RAIL

A		
XPO RAIL 200 cm SCHWARZ	XPO RAIL 200 cm WEISS/PRIMER	XPO RAIL 200 cm ALU GEBÜRSTET
05.15201	05.15200	05.15202

10mm

24mm

20

KG/M

A						
ENDKAPPE XPO RAIL SCHWARZ	ENDKAPPE XPO RAIL WEISS	CLIP CLICK&CONNECT XPO RAIL	DÜBEL (Ø 5 mm)	SCHRAUBE	BEFESTIGUNGS-MATERIAL XPO RAIL WEISS 200 CM	BEFESTIGUNGSMATERIAL XPO RAIL SCHWARZ/ALU 200 CM
05.15030	05.15020	05.15010	9.4929	9.4931	5092	5093

B1	B2	B3
STAHLDRAHT + GLEITER 1,2 mm 200 cm SCHWARZ	STAHLDRAHT + GLEITER 1,2 mm 200 cm VERNICKELT	TWISTER HOOK
7807.200	7807.210	9.4510

C1	C2	C3	C4	C5	C6	C7
STAHLDRAHTHAKEN AUTO GRIP 1,2 mm ST01BL	STAHLDRAHTHAKEN AUTO GRIP 1,2 mm ST01NI	STAHLDRAHTHAKEN AUTO GRIP 1,2 mm ST02NI	STAHLDRAHTHAKEN AUTO GRIP 1,2 mm ST03NI	STAHLDRAHTKLEMME AUTO GRIP 1,2 mm STC01NI	STAHLDRAHTHAKEN AUTO GRIP 1,2mm ST001NI VERNICKELT	STAHLDRAHTHAKEN AUTO GRIP 1,2mm ST001BL SCHWARZ
7807.010	7807.020	7807.030	7807.040	7807.050	7807.080	7807.070

* INHALT SET BEFESTIGUNGSMATERIAL			
		ANZAHL 200 cm	
	05.15010	CLIP XPO RAIL	6x
	9.4931	DÜBEL FISCHER 5 mm	6x
	9.4929	SCHRAUBE FÜR DÜBEL FISCHER 5 mm	6x
	05.15020 / 05.15030	ENDKAPPE XPO RAIL WEISS/SCHWARZ	2x
	2639	INSTRUKTION	1x



Montagefilm

# DECKE

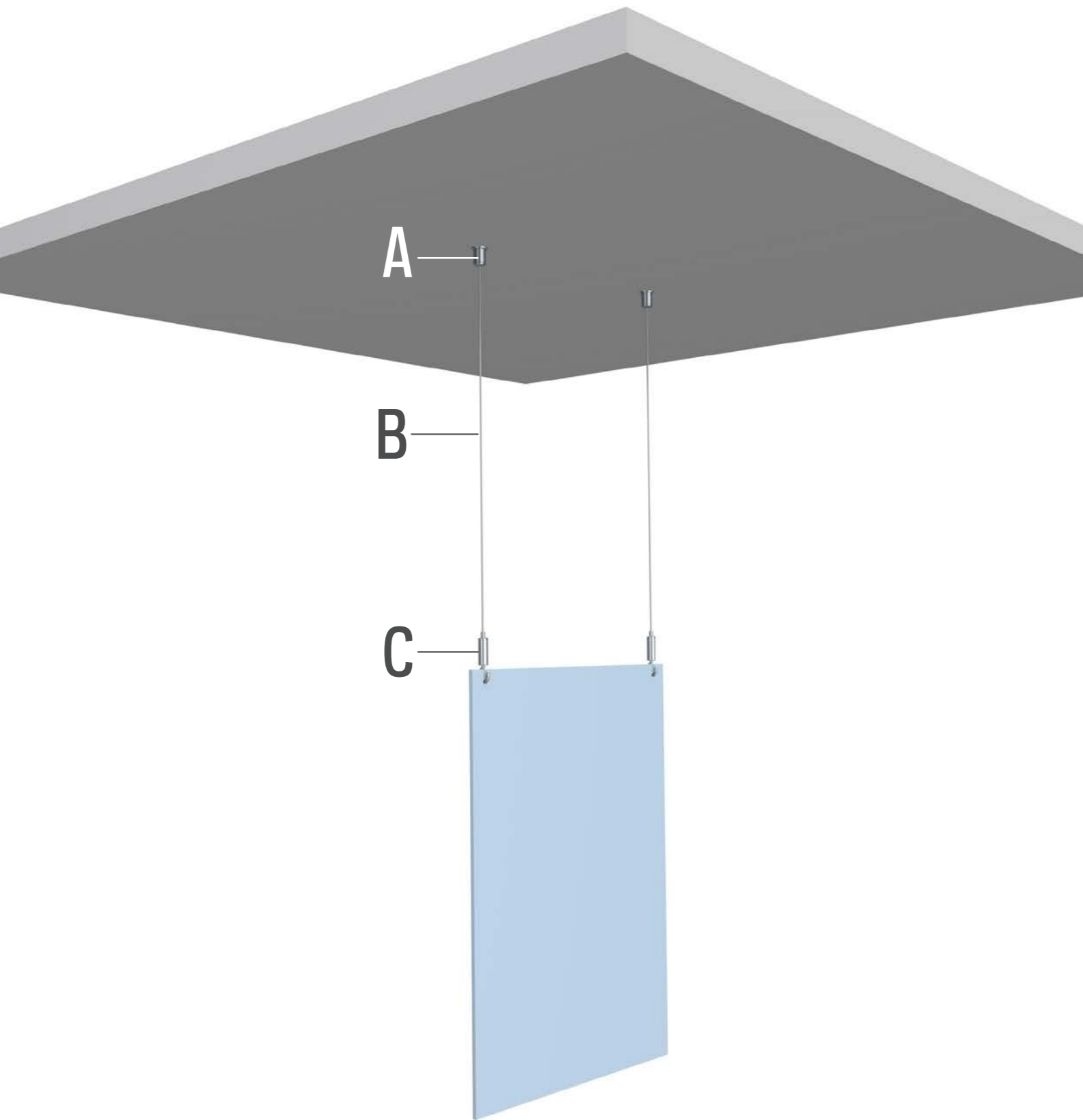

**GEZEIGTE KOMBINATION:**  
A2 + B2 + C3

**MÖGLICHE KOMBINATIONEN:**  
A1/A2 + B1/B2 + C1/C2/C3/C4/C5/C6/C7  
A3 + B3/B4/B5 + C1/C2/C3/C4/C5/C6/C7

# DECKE

A1			A2			A3
DECKEKLEMME SCHWARZ CD1BL	DÜBEL (Ø 5 mm)	SCHRAUBE	DECKEKLEMME VERNICKELT N CD1NI	DÜBEL (Ø 5 mm)	SCHRAUBE	DECKE-AUFHÄNGUNG AUTO GRIP 1,2 mm CS01NI
7807.100	9.4931	9.4929	7807.110	9.4931	9.4929	7807.140

B1	B2	B3	B4	B5
STAHLDRRAHT + GLEITER 1,2 mm 200 cm SCHWARZ	STAHLDRRAHT + GLEITER 1,2 mm 200 cm VERNICKELT	STAHLDRRAHT 7 x 7 1,2 mm 10 m	STAHLDRRAHT SCHWARZ 7 x 7 1,2 mm 3 m	STAHLDRRAHT 7x7 1,2 mm SPULE 100 m
7807.200	7807.210	7807.350	7807.360	9.4907

C1	C2	C3	C4	C5	C6	C7
STAHLDRRAHTHAKEN AUTO GRIP 1,2 mm ST01BL	STAHLDRRAHTHAKEN AUTO GRIP 1,2 mm ST01NI	STAHLDRRAHTHAKEN AUTO GRIP 1,2 mm ST02NI	STAHLDRRAHTHAKEN AUTO GRIP 1,2 mm ST03NI	STAHLDRRAHTKLEMME AUTO GRIP 1,2 mm STC01NI	STAHLDRRAHTHAKEN AUTO GRIP 1,2 mm STD01NI VERNICKELT	STAHLDRRAHTHAKEN AUTO GRIP 1,2 mm STD01BL SCHWARZ
7807.010	7807.020	7807.030	7807.040	7807.050	7807.080	7807.070

  

D KOMPLETTSET	
2x	
SET DECKE 2x STAHLDRRAHT 1,2 mm 300 cm + 2x DECKEKLEMME VERNICKELT + 2x STAHLDRRAHTHAKEN	
7807.520	

\* KABELSCHNEIDER 7807.900 ZUR VERWENDUNG MIT STAHLDRRAHT 7 x 7 1,2mm ERHÄLTLICH



# DECKE SCHRÄGE WAND

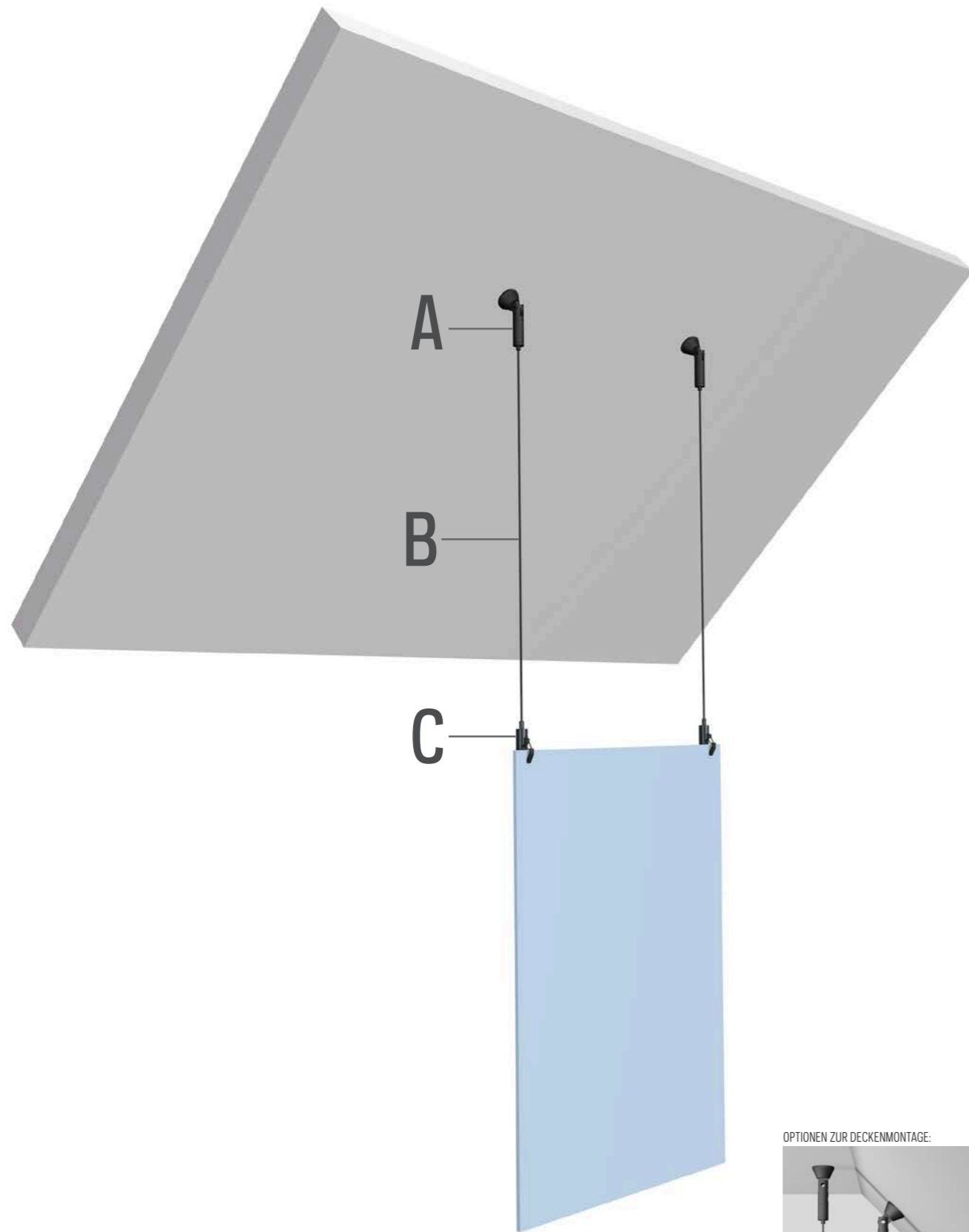

**GEZEIGTE KOMBINATION:**  
A2 + B1 + C1

**MÖGLICHE KOMBINATIONEN:**  
A1/A2 + B1/B2 + C1/C2/C3/C4/C5/C6/C7

OPTIONEN ZUR DECKENMONTAGE:

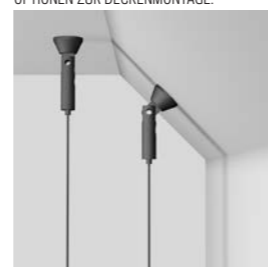

# DECKE SCHRÄGE WAND

## A

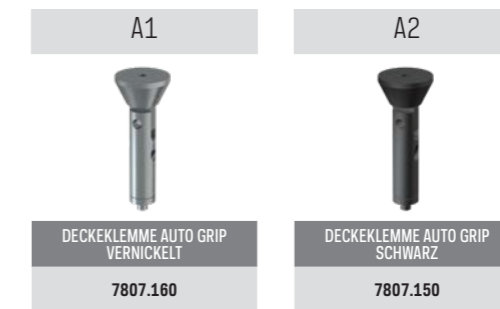

## B



## C

C1	C2	C3	C4	C5	C6	C7
STAHLDRATHAKEN AUTO GRIP 1,2 mm ST01BL	STAHLDRATHAKEN AUTO GRIP 1,2 mm ST01NI	STAHLDRATHAKEN AUTO GRIP 1,2 mm ST02NI	STAHLDRATHAKEN AUTO GRIP 1,2 mm ST03NI	STAHLDRATHAKEN AUTO GRIP 1,2 mm ST04NI	STAHLDRATHAKEN AUTO GRIP 1,2mm ST001NI VERNICKELT	STAHLDRATHAKEN AUTO GRIP 1,2mm ST001BL SCHWARZ
7807.010	7807.020	7807.030	7807.040	7807.050	7807.080	7807.070

\* KABELSCHNEIDER 7807.900 ZUR VERWENDUNG MIT STAHLDRAHT 7 x 7 1,2mm ERHÄLTlich

## SYSTEMDECKE

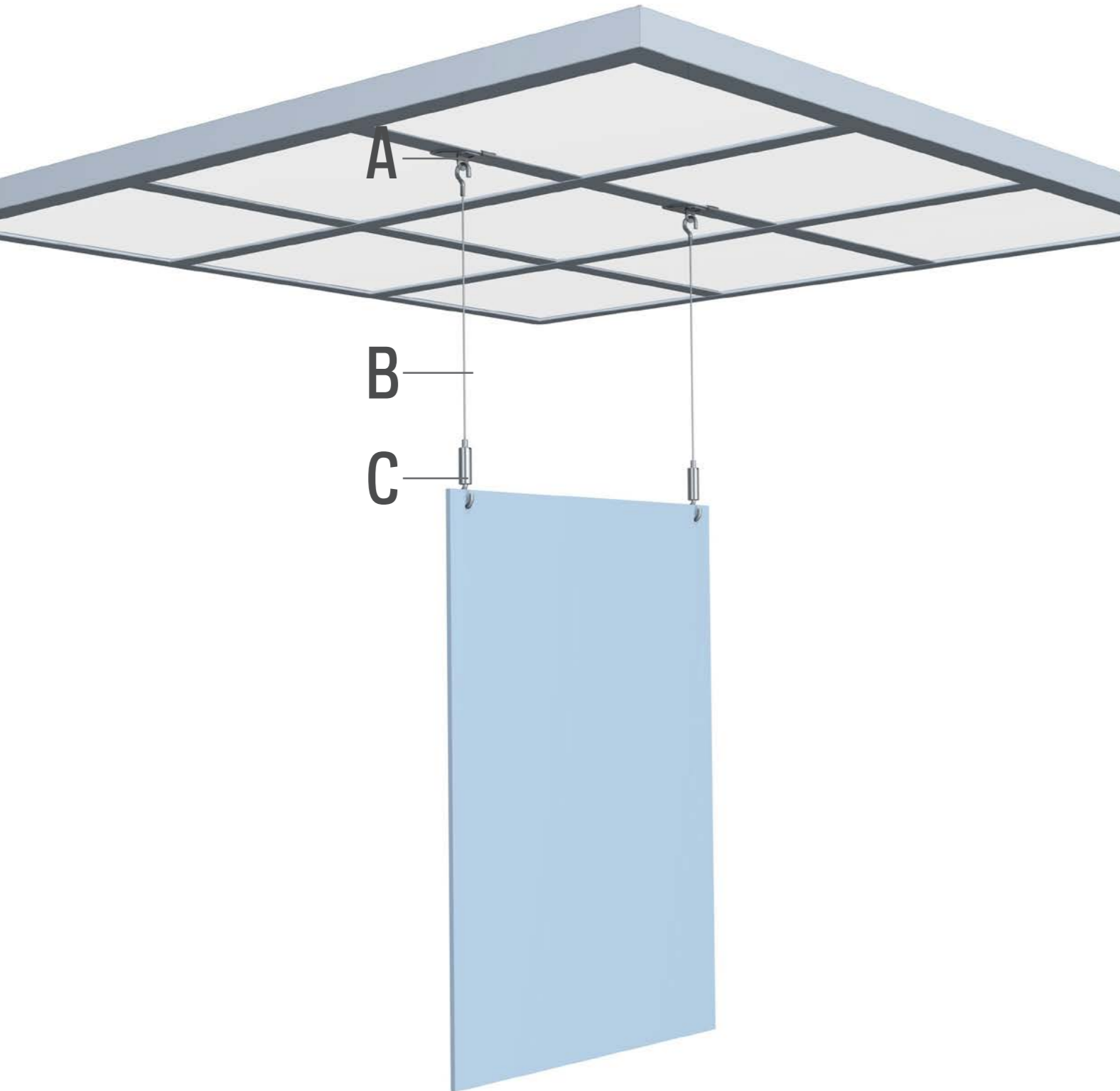

**GEZEIGTE KOMBINATION:**  
A1 + B1 + C3

**MÖGLICHE KOMBINATIONEN:**  
A1 + B1 + C1/C2/C3/C4/C5/C6/C7  
A2 + B2/B3 + C1/C2/C3/C4/C5/C6/C7

## SYSTEMDECKE

<b>A</b>	A1		A2				
	SYSTEMDECKEKLEMME 20 mm		SYSTEMDECKEKLEMME 20 mm + AUFHÄNGUNG AUTO GRIP 1,2 mm				
	7807.120		7807.130				
<b>B</b>	B1	B1	B2	B3			
	STAHLDRAHT + HAKEN 1,2 mm 300 cm	STAHLDRAHT 7 x 7 1,2 mm 10 m*	STAHLDRAHT SCHWARZ 7 x 7 1,2 mm 3 m*	STAHLDRAHT 7x7 1,2 mm SPULE 100 m*			
	7807.310	7807.350	7807.360	9.4907			
<b>C</b>	C1	C2	C3	C4	C5	C6	C7
	STAHLDRAHTHAKEN AUTO GRIP 1,2 mm ST01BL	STAHLDRAHTHAKEN AUTO GRIP 1,2 mm ST01NI	STAHLDRAHTHAKEN AUTO GRIP 1,2 mm ST02NI	STAHLDRAHTHAKEN AUTO GRIP 1,2 mm ST03NI	STAHLDRAHTKLEMME AUTO GRIP 1,2 mm STC01NI	STAHLDRAHTHAKEN AUTO GRIP 1,2mm STD01NI VERNICKELT	STAHLDRAHTHAKEN AUTO GRIP 1,2mm STD01BL SCHWARZ
	7807.010	7807.020	7807.030	7807.040	7807.050	7807.080	7807.070
	<b>D</b>						
	KOMPLETTSET						
SET SYSTEMDECKE 2x STAHLDRAHT 1,2 mm 300 cm + 2x SYSTEMDECKEKLEMME + 2x STAHLDRAHTHAKEN							
7807.510							

\* KABELSCHNEIDER 7807.900 ZUR VERWENDUNG MIT STAHLDRAHT 7 x 7 1,2mm ERHÄLTlich



# SYSTEMDECKE CLIP

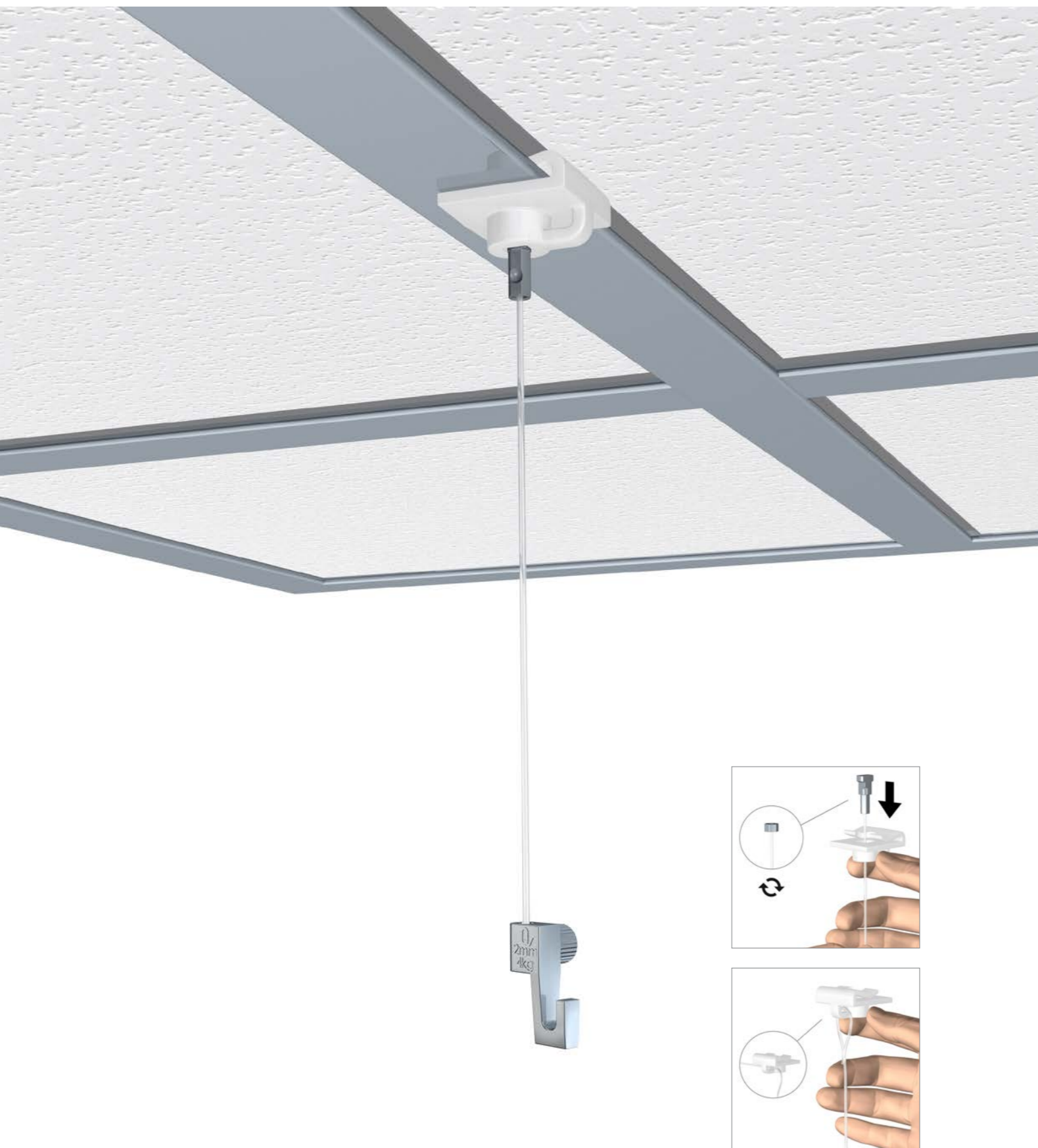

**GEZEIGTE KOMBINATION:**  
A1 + B2 + C5

**MÖGLICHE KOMBINATIONEN:**  
A1 + B3 + C1  
A1 + B4 + C1

# SYSTEMDECKE CLIP

A

A1

SYSTEMDECKE CLIP ECO WEISS (MAX. 1KG)  
7807.125

B

B1	B2	B3	B4
<b>TWISTER 1 mm PERLON</b>	<b>TWISTER 2 mm PERLON</b>	<b>SLIDER ECONOMY 2 mm PERLON</b>	<b>PERLONSCHNUR 2 mm SPULE</b>
30.21150 150 cm	09.23100 100 cm	9.4424 100 cm	9.4404 100 cm
30.21200 200 cm	09.23150 150 cm	9.4425 150 cm	9.4421S 500 cm
30.21300 300 cm	09.23200 200 cm	9.4426 200 cm	<b>DRAHTKLEMME 2mm ALU</b>
	09.23250 250 cm	9.4427 250 cm	9.4431
	09.23300 300 cm	9.4428 300 cm	
	09.23500 500 cm		

C

C1	C2
30.41100	30.41200
AUTO GRIP	AUTO GRIP

FÜR MEHR AUFHÄNGEHAKEN SIEHE S. 66

# DECKE AKUSTIK

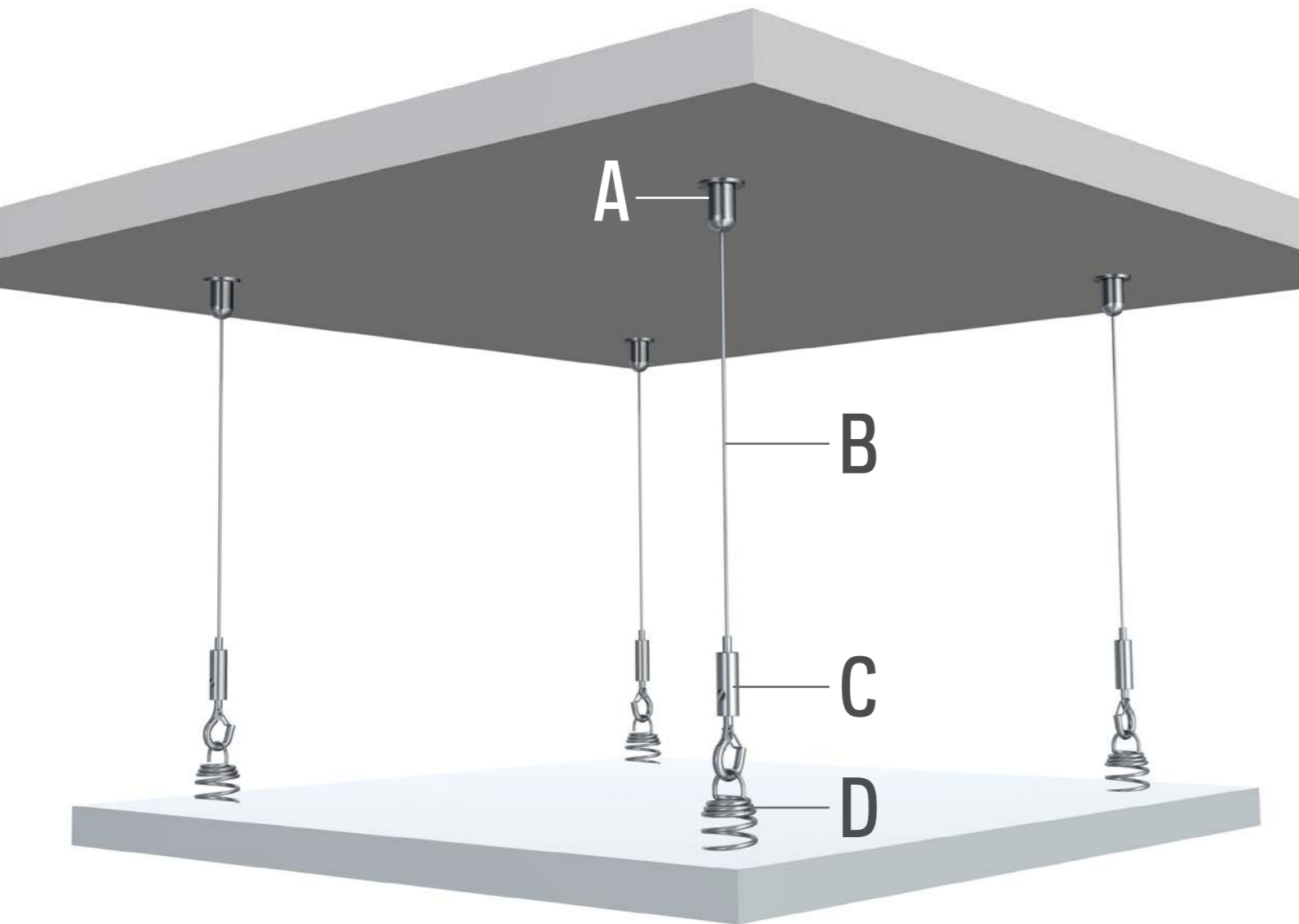

**GEZEIGTE KOMBINATION:**  
A2 + B2 + C4 + D

**MÖGLICHE KOMBINATIONEN:**  
A1/A2 + B1/B2 + C1/C2/C3/C4 + D  
A3 + B3/B4/B5 + C1/C2/C3/C4 + D

# DECKE AKUSTIK

A1	A2		A3	
DECKEKLEMME SCHWARZ C01BL 7807.100	DÜBEL (Ø 5 mm) 9.4931	SCHRAUBE 9.4929	DECKEKLEMME VERNICKELT C01NI 7807.110	DECKE-AUFHÄNGUNG AUTO GRIP 1,2 mm CS01NI 7807.140

B1	B2	B3	B4	B5
STAHLDRAHT + GLEITER 1,2 mm 200 cm SCHWARZ 7807.200	STAHLDRAHT + GLEITER 1,2 mm 200 cm NICKEL 7807.210	STAHLDRAHT 7 x 7 1,2 mm 10 m* 7807.350	STAHLDRAHT SCHWARZ 7 x 7 1,2 mm 3 m* 7807.360	STAHLDRAHT 7x7 1,2 mm SPULE 100 m* 9.4907

C1	C2	C3	C4
STAHLDRRAHTHAKEN AUTO GRIP 1,2 mm ST01BL 7807.010	STAHLDRRAHTHAKEN AUTO GRIP 1,2 mm ST01NI 7807.020	STAHLDRRAHTHAKEN AUTO GRIP 1,2 mm ST02NI 7807.030	STAHLDRRAHTHAKEN AUTO GRIP 1,2 mm ST03NI 7807.040

  

D
AKUSTIKFEDER 01-NI 7807.400

\* KABELSCHNEIDER 7807.900 ZUR VERWENDUNG MIT STAHLDRAHT 7 x 7 1,2mm ERHÄLTLICH



# LOOP HANGER

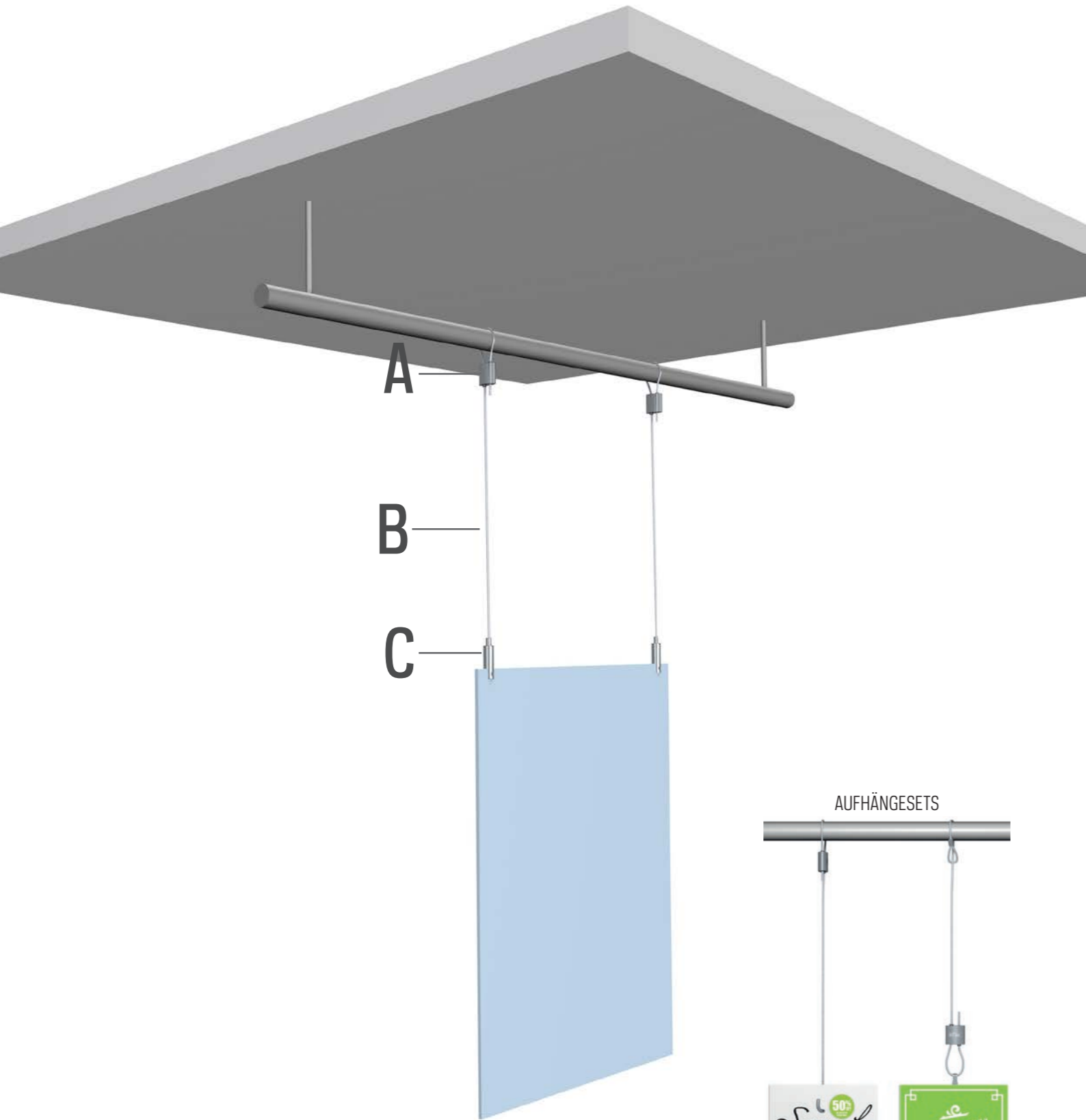

**GEZEIGTE KOMBINATION:**  
A + B + C5

**MÖGLICHE KOMBINATIONEN:**  
A + B + C1/C2/C3/C4/C5/C6/C7



# LOOP HANGER

**A**



**B**



**C**

C1	C2	C3	C4	C5	C6	C7
STAHLDRAHTHAKEN AUTO GRIP 1,2 mm ST01BL	STAHLDRAHTHAKEN AUTO GRIP 1,2 mm ST01NI	STAHLDRAHTHAKEN AUTO GRIP 1,2 mm ST02NI	STAHLDRAHTHAKEN AUTO GRIP 1,2 mm ST03NI	STAHLDRAHTKLEMME AUTO GRIP 1,2 mm STC01NI	STAHLDRAHTHAKEN AUTO GRIP 1,2mm STD01NI VERNICKELT	STAHLDRAHTHAKEN AUTO GRIP 1,2mm STD01BL SCHWARZ
<b>7807.010</b>	<b>7807.020</b>	<b>7807.030</b>	<b>7807.040</b>	<b>7807.050</b>	<b>7807.080</b>	<b>7807.070</b>

**D**



\* KABELSCHNEIDER 7807.900 ZUR VERWENDUNG MIT STAHLDRAHT 7 x 7 1,2mm ERHÄLTLICH

# SIGN AUFHÄNGESYSTEME

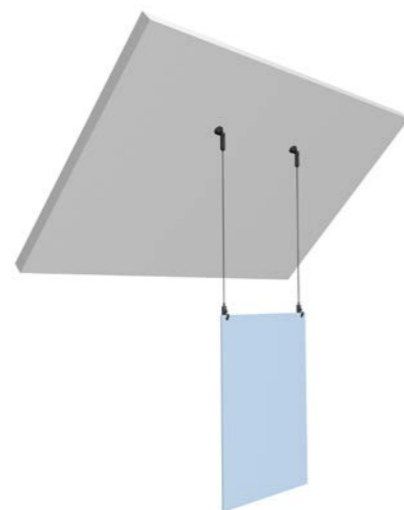
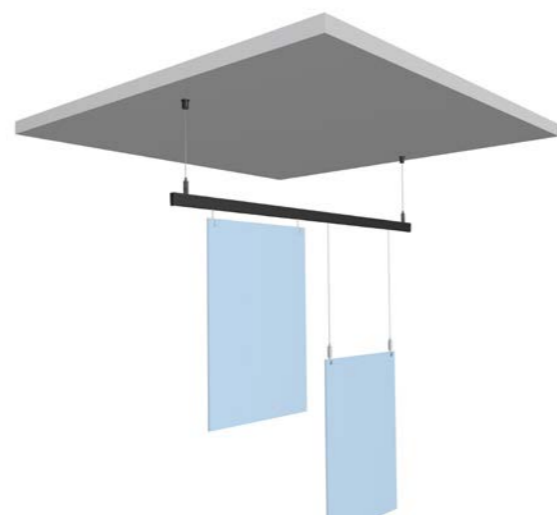

# SIGN AUFHÄNGESYSTEME

Artiteq hat sich bei seinen Aufhängesystemen für den Fischer Universaldübel UX 5 x 30 R entschieden. Der Fischer Universaldübel UX 5 x 30 R eignet sich für verschiedene Baustoffe wie Beton, Stein und Gipskartonplatten. Je nach Baustoff gilt für den Dübel eine maximale Belastung von **30 kg**. Der zu verwendende Bohrer muss einen Durchmesser von 5 mm haben. Der Dübel hat eine Länge von 30 mm. Die in Kombination mit dem Dübel zu verwendende Schraube ist 38 mm lang und hat einen Durchmesser von 3,5 mm (einzudrehen mit einem Bit PZ2).

Um die maximale Belastung eines Sign-Aufhängesystems zu bestimmen, ist es notwendig zu wissen, welche Befestigungsmittel verwendet werden und auf welchem Untergrund, d. h. in welchem Baustoff sie befestigt werden. Alle Elemente des Sign-Aufhängesystems haben eine maximale Tragfähigkeit. Dies ist die maximale Tragfähigkeit des Teils selbst und nicht die maximale Tragfähigkeit, die bei dem gesamten System zu beachten ist. Für das gesamte System ist die für die Befestigungsmittel in Kombination mit der Art des Baustoffes angegebene Tragfähigkeit **maßgeblich**.

Bei jedem Sign-Aufhängesystem darf das Gewicht des Gegenstands, der aufgehängt werden soll, die maximale Tragfähigkeit der Befestigungsmittel nicht übersteigen. Wenn unsere Systeme an anderen abgehängten Teilen, wie beispielsweise abgehängten Decken, aufgehängt werden sollen, muss die maximale Belastbarkeit eines solchen abgehängten Teils bekannt sein. In den folgenden Tabellen finden Sie die maximale Belastbarkeit des FischerDübels in Kombination mit verschiedenen Baustoffen und die maximale Tragfähigkeit der einzelnen Elemente der Sign-Aufhängesysteme.

TYPE		UX 5X 30
<b>RECOMMENDED LOADS IN THE RESPECTIVE BASE MATERIAL <math>F_{rec}</math> <sup>2)</sup></b>		
Concrete	$\geq C20/25$ [kN]	0,30
Solid brick	$\geq Mz 12$ [kN]	0,20
Perforated sand-lime brick	$\geq KSL 12$ [kN]	0,30
Vertically perforated brick	$\geq Hz 12$ [kN]	0,20
Aerated concrete	$\geq AAC 4$ [kN]	0,15
Gypsum plasterboard	12,5 mm [kN]	0,10
Gypsum plasterboard	25 mm [kN]	0,10
Gypsum fibreboard	(Fermacell) [kN]	0,20
Gypsum block	$\rho \geq 0,9 \text{ kg/dm}^3$ [kN]	-

1 Required safety factors are considered.  
2 Valid for tensile load, shear load and oblique load under any angle



ARTIKEL NR.	BESCHREIBUNG	MAX. BELASTBARKEIT
7807.060	Aufhängeklemme Xpo Rail 1,2 mm	15 kg
7807.200	Stahldraht + Gleiter 1,2 mm 200 cm schwarz	15 kg
7807.210	Stahldraht + Gleiter 1,2 mm 200 cm vernickelt	15 kg
7807.100	Deckeklemme schwarz C01BL	15 kg
7807.110	Deckeklemme vernickelt C01NI	15 kg
7805.052	Loop Hanger 1,0 mm - 1,5mm	10 kg
7807.350	Stahldraht 7x7 1,2 mm 10 m	15 kg
7807.360	Stahldraht schwarz 7x7 1,2 mm 3 m	15 kg
7807.120	Systemdeckeklemme 20 mm	5 kg
7807.125	Systemdeckeklemme eco weiss	1 kg
7807.130	Systemdeckeklemme 20 mm + Aufhängung auto grip 1,2 mm	5 kg
7807.310	Stahldraht + Haken 1,2 mm 300 cm	15 kg
7807.010	Stahldrahtaken auto grip 1,2 mm ST01BL	15 kg
7807.020	Stahldrahtaken auto grip 1,2 mm ST01NI	15 kg
7807.030	Stahldrahtaken auto grip 1,2 mm ST02N	15 kg
7807.040	Stahldrahtaken auto grip 1,2 mm ST03NI	15 kg
7807.400	Akustikfeder 01-NI	5 kg
7807.050	Stahldrahtklemme auto grip 1,2 mm STC01NI	15 kg
7807.070	Stahldrahtklemme auto grip 1,2mm STD01BL schwarz	15 kg
7807.080	Stahldrahtklemme auto grip 1,2mm STD01NI vernickelt	15 kg
7807.160	Deckeklemme auto grip vernickelt	15 kg
7807.150	Deckeklemme auto grip schwarz	15 kg



## ▶ VERKAUFSUNTERSTÜTZUNG



HIGH QUALITY  
MULTIFUNCTIONAL  
DESIGN

# DISPLAYS & DEMONSTRATIONSMITTEL



DISPLAY HANGING SOLUTIONS MICRO GRIP		
3291C	DISPLAY HANGING SOLUTIONS MICRO GRIP	50x34x212 cm

INHALT DISPLAY HANGING SOLUTIONS MICRO GRIP (3291C)		ANZAHL
9.7130	ALL-IN-ONE KIT 2 m CLICK MICRO GRIP RAIL WEISS/PRIMER	12
9.7131	ALL-IN-ONE KIT 4 m CLICK MICRO GRIP RAIL WEISS/PRIMER	8
9.7090	MICRO GRIP 2 mm (2x)	10
9.7091	TWISTER 2 mm PERLON 2mm 200 cm + MICRO GRIP 2 mm	10
9.7092	TWISTER 2 mm PERLON 2mm 200 cm (2x)	5
9.7093	SET BEFESTIGUNGSMATERIAL CLICK RAIL 2 m	5
9.7094	PICTURE MOUSE SOLO	5
9.7141	INFO RAIL RETAIL PACK WEISS 100 cm	5

INHALT DISPLAY 3291C:

## INFO RAIL RETAIL PACK



9.7141	INFO RAIL RETAIL PACK WEISS 100 cm
--------	------------------------------------

SIEHE SEITE 98 FÜR INFO RAIL





INHALT DISPLAY 3291C:

# ALL-IN-ONE CLICK RAIL WEISS/PRIMER TWISTER MICRO GRIP 20 KG

### ALL-IN-ONE KIT 2m

	 <b>1x 2m</b>	 <b>6x</b>	 <b>2x</b>	 <b>2x</b> 150 cm max. 20 kg
	CLICK RAIL WEISS/PRIMER RAL 9016	BEFESTIGUNGSMATERIAL	ENDKAPPE	MICRO GRIP 2 mm + TWISTER 2 mm PERLON
ARTIKEL NR.	9.7130			

### ALL-IN-ONE KIT 4m

	 <b>2x 2m</b>	 <b>12x</b>	 <b>2x</b>	 <b>3x</b> 150 cm max. 20 kg
	CLICK RAIL WEISS/PRIMER RAL 9016	BEFESTIGUNGSMATERIAL	ENDKAPPE	MICRO GRIP 2 mm + TWISTER 2 mm PERLON
ARTIKEL NR.	9.7131			

SIEHE SEITE 8 FÜR CLICK RAIL

INHALT DISPLAY 3291C:

### RETAIL VERKAUFSVERPACKUNGEN

	9.7090	MICRO GRIP 2 mm (2x)
	9.7091	TWISTER 2 mm PERLON 200 cm + MICRO GRIP 2 mm
	9.7092	TWISTER 2 mm PERLON 200 cm (2x)
	9.7093	SET BEFESTIGUNGSMATERIAL CLICK RAIL 2 m
	9.7094	PICTURE MOUSE SOLO



# DISPLAYS & DEMONSTRATIONSMITTEL



DISPLAY ART HANGING SOLUTIONS XS		
3290C	DISPLAY AHS XS	50 x 34 x 212 cm

INHALT DISPLAY ART HANGING SOLUTIONS XS		ANZAHL
9.4348	CLICK RAIL WEISS/PRIMER 200 cm	20
9.7051	ENDKAPPE WEISS (2x)	6
9.7053	ECKVERBINDUNG (2x)	6
9.7055	CLICK & CONNECT (6x) + SCHRAUBEN + DÜBELN	6
9.7058	HAKEN 15 kg (2x)	6
9.7075	HAKEN 4 kg (2x)	6
9.7076	TWISTER 2 mm PERLON 200 cm (2x)	12
9.7082	HAKEN 4 kg + TWISTER 2 mm PERLON 150 cm	6
9.7083	HAKEN 15 kg + TWISTER 2 mm PERLON 150 cm	6
9.7162	ALL-IN-ONE KIT CLICK RAIL WEISS/PRIMER 200 cm	12
	BROSCHÜR	25
3290	DISPLAY	1

## ZUBEHÖR RETAIL VERKAUFSPACKUNGEN



9.7051	ENDKAPPE WEISS (2x)
9.7053	ECKVERBINDUNG (2x)
9.7055	CLICK & CONNECT (6x) + SCHRAUBEN + DÜBELN
9.7058	HAKEN 15 kg (2x)
9.7075	HAKEN 4 kg (2x)
9.7076	TWISTER 2 mm PERLON 200 cm (2x)
9.7077	TWISTER 2 mm STAHLDRAHT 200 cm (2x)
9.7080	HAKEN 15 KG + TWISTER 2 mm STAHLDRAHT 150 cm
9.7082	HAKEN 4 kg + TWISTER 2 mm PERLON 150 cm
9.7083	HAKEN 15 kg + TWISTER 2 mm PERLON 150 cm

# ALL-IN-ONE CLICK RAIL TWISTER 15 KG HAKEN

## RETAIL VERKAUFSPACKUNGEN

**ALL-IN-ONE KIT 2m**

<b>1x 2m</b>	<b>6x</b>	<b>2x</b>	<b>2x</b>
CLICK RAIL WEISS/PRIMER RAL 9016	BEFESTIGUNGSMATERIAL	ENDKAPPE	HAKEN 15 kg + TWISTER 2 mm PERLON

max. 15 kg

ARTIKEL NR. 9.7162

**ALL-IN-ONE KIT 2m**

<b>1x 2m</b>	<b>6x</b>	<b>2x</b>	<b>2x</b>
CLICK RAIL WEISS RAL 9010	BEFESTIGUNGSMATERIAL	ENDKAPPE	HAKEN 15 kg + TWISTER 2 mm PERLON

max. 15 kg

ARTIKEL NR. 9.7161

**ALL-IN-ONE KIT 2m**

<b>1x 2m</b>	<b>6x</b>	<b>2x</b>	<b>2x</b>
CLICK RAIL ALU GEBÜRSTET	BEFESTIGUNGSMATERIAL	ENDKAPPE	HAKEN 15 kg + TWISTER 2 mm PERLON

max. 15 kg

ARTIKEL NR. 9.7163

**ALL-IN-ONE KIT 2m**

<b>1x 2m</b>	<b>6x</b>	<b>2x</b>	<b>2x</b>
CLICK RAIL ALU GEBÜRSTET	BEFESTIGUNGSMATERIAL	ENDKAPPE	HAKEN 15 kg + TWISTER 2 mm STAHLDRAHT

max. 15 kg

ARTIKEL NR. 9.7164

# DISPLAYS & DEMONSTRATIONSMITTEL

## DEMONSTRATIONSMITTEL



DEMOBOARDS	
9.5730	DEMOBOARD CLICK RAIL PRO 50 x 130 cm
9.5731	DEMOBOARD COMBI RAIL PRO LIGHT 50 x 130 cm
9.5732	DEMOBOARD CLASSIC RAIL + CLASSIC RAIL+ 50 x 130 cm
9.5733	DEMOBOARD DECO RAIL 50 x 130 cm
9.5735	DEMOBOARD DISPLAY IT FIXED + FLEX 50 x 130 cm
9.5738	DEMOBOARD PICTURE MOUSE SOLO DISPLAY IT SOLO SET 50 x 130 cm
9.5739	DEMOBOARD WHITEBOARDSET + TRENNWANDHAKEN 50 x 130 cm
9.5740	DEMOBOARD CONTOUR RAIL 50 x 130 cm
9.5741	DEMOBOARD LOOP HANGER 50 x 130 cm
9.5742	DEMOBOARD INFO RAIL + INFO RAIL ZUBEHÖR 50 x 130 cm
9.5743	DEMOBOARD CLICK FRAMES + POSTER SNAP 50 x 130 cm
9.5745	DEMOBOARD SHADOWLINE 50 x 130 cm
9.5746	DEMOBOARD ARTSTRIP + CEILING STRIP 50 x 130 cm
9.5747	DEMOBOARD TOP RAIL + UP RAIL 50 x 130 cm
9.5748	DEMOBOARD INFO RAIL PLUS + INFO RAIL MAGNETISCH

DISPLAY (DOPPELSEITIG)	
3324	DISPLAY (150 cm HÖHE, 40 cm BREITE)

WÄHLEN SIE 2 PANELEE:

9.5801	BILDERSCHIENEN - WANDSYSTEME
9.5802	BILDERSCHIENEN - DECKEN/EINBAUSYSTEME
9.5803	BILDERSCHIENEN - ZUBEHÖR FÜR RAHMEN
9.5807	BILDERSCHIENEN - SOLOSYSTEME
9.5805	PRÄSENTATIONSSYSTEME - KABELSYSTEME
9.5808	PRÄSENTATIONSSYSTEME - SCHIENENSYSTEME
9.5804	SIGN AUFHÄNGESYSTEME
9.5806	SIGN AUFHÄNGESYSTEME - SCHIENEN
9.5809	PRÄSENTATIONSSYSTEME DISPLAY IT LED FLEX
9.5810	PRÄSENTATIONSSYSTEME DISPLAY IT LED FIXED



# DISPLAYS & DEMONSTRATIONSMITTEL

## DEMONSTRATIONSMITTEL

SAMPLE BOX		
3259	BILDERSCHIENE	32 x 23 x 3 cm



DEMOKOFFER		
5038	DEMONSTRATIONSKOFFER + 3 MUSTERPANEELE	58 x 40 x 12 cm
3244	SIGN AUFHÄNGESYSTEME	30 x 22 x 5 cm



## BROSCHÜRES

ARTIKEL NR.	BESCHREIBUNG
2740	ARTITEQ PRODUKTKATALOG NL
2741	ARTITEQ PRODUKTKATALOG EN
2490	BROSCHÜRE AUFHÄNGESYSTEME FÜR SCHULEN NL
2491	BROSCHÜRE AUFHÄNGESYSTEME FÜR SCHULEN EN
2494	BROSCHÜRE EINBAUSYSTEME NL
2495	BROSCHÜRE EINBAUSYSTEME EN
2685	BROSCHÜRE BACK FRAME HANGING SYSTEM NL
2686	BROSCHÜRE BACK FRAME HANGING SYSTEM EN

ARTIKEL NR.	BESCHREIBUNG
3746	BROSCHÜRE ENJOY LIFE LOVE LIVING NL
3747	BROSCHÜRE ENJOY LIFE LOVE LIVING EN
3748	BROSCHÜRE ENJOY LIFE LOVE LIVING FR
3450	BROSCHÜRE ENJOY LIFE LOVE LIVING DE
2725	BROSCHÜRE DISPLAY IT LED NL
2726	BROSCHÜRE DISPLAY IT LED EN
1059	MINIKATALOG
2700	BROSCHÜRE ARTITEQ SIGN AUFHÄNGESYSTEME NL
2701	BROSCHÜRE ARTITEQ SIGN AUFHÄNGESYSTEME EN





ARTITEQ  
HERASTRAAT 39  
5047 TX TILBURG  
DIE NIEDERLANDE  
T +31 (0)13 572 90 70  
F +31 (0)13 572 90 75  
INFO@ARTITEQ.COM  
WWW.ARTITEQ.COM

