

ARTITEQ BACK FRAME HANGING SYSTEM



Eine **sichere** und **solide** Lösung zum Aufhängen von bedruckten Paneelen. Fügt **Tiefe** und **Schatten** zwischen Platte und Wand hinzu. Verleiht flexiblen Paneelen aus Aluminium (Dibond), geschäumtem PVC (Forex) oder Acryl **Stabilität**.

Das Back Frame Hanging System ist ein Aufhängesystem speziell für dünne und flexible Paneele aus Aluminium, geschäumtem PVC (Forex) oder Acryl. Es hilft, die Platte zu versteifen, während das Aufhängen einfach und sicher bleibt. Das Nivelliersystem der Back Frame Power Corner eignet sich perfekt für aufgehängte Paneele und ermöglicht einen Ausgleich des Paneels um bis zu 6 mm. Das Paneel liegt stets eben an der Wand an, ohne dass neue Löcher gebohrt werden müssen.

Das Back Frame Hanging System ist mit 8-mm- und 15-mm-Aluminiumprofilen, entweder in Alu Mill Finish (unbehandelt) oder eloxiertem Silber-Finish, erhältlich.

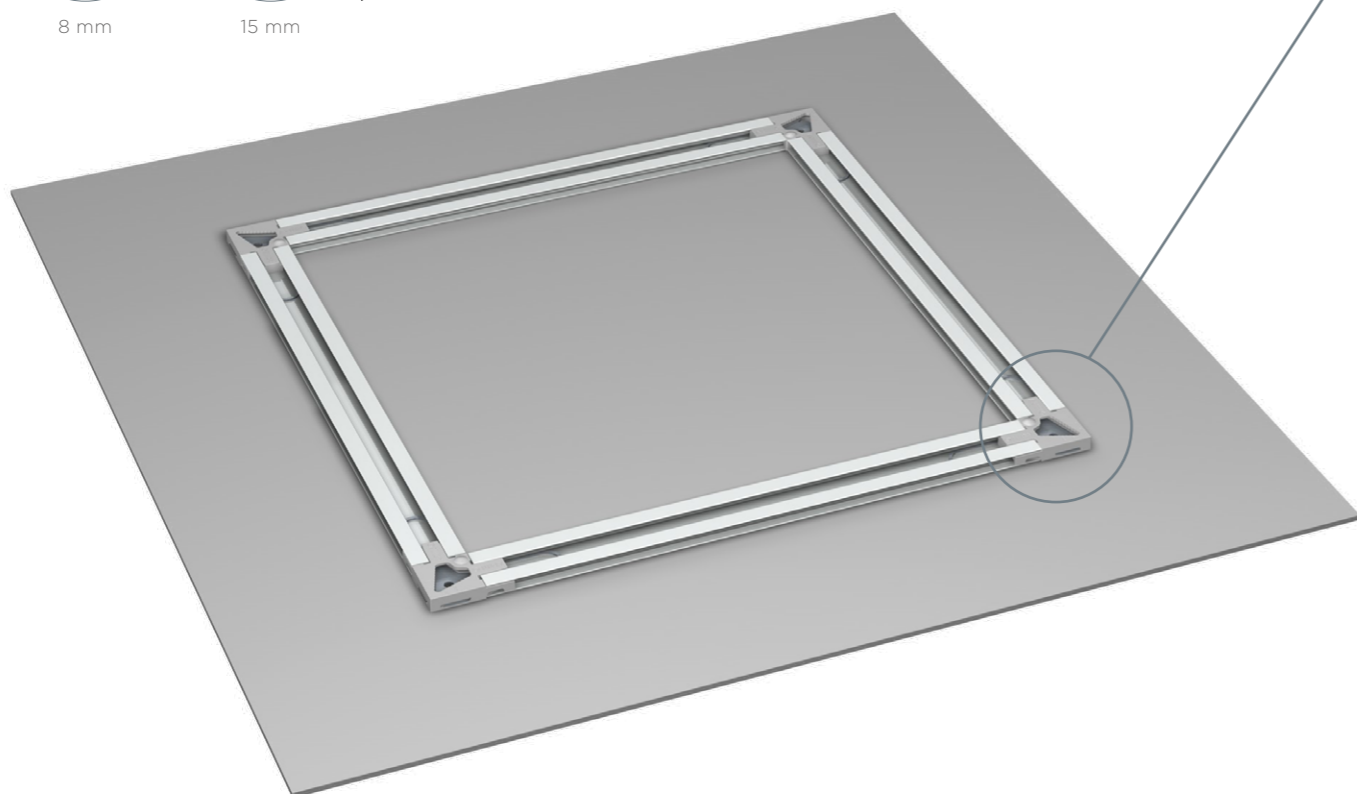
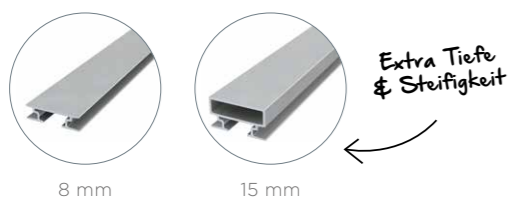

ARTITEQ BACK FRAME HANGING SYSTEM

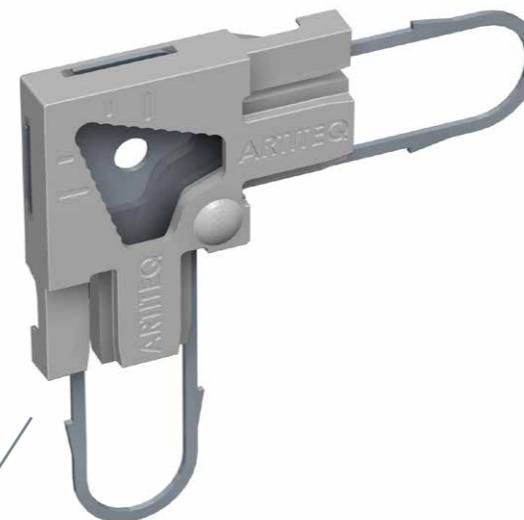

1. INTEGRIERTER WANDSCHUTZ

Der Wandschutz ist in den Power Cornern integriert.



2. BESSERE BELASTBARKEIT

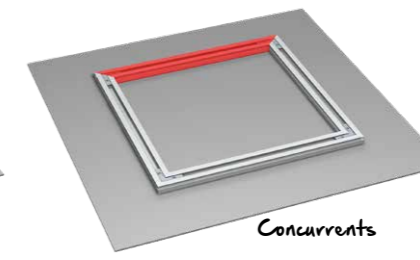
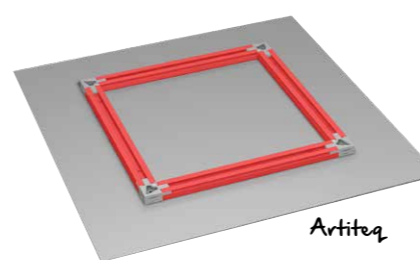

Starre Befestigung dank einer Stahlfeder!



Power Corner gewährleisten eine gleichmäßige Gewichtsverteilung durch die starre Befestigung durch eine Stahlfeder in rechtwinkligen Profilen anstelle von Gehrungsprofilen.

3. EASY HANGING: 3 OPTIONS

Die Power Corner bieten 3 einfache Möglichkeiten, das bedruckte Paneel aufzuhängen: Befestigt (1), Gesichert (2) und Flexibel (3).

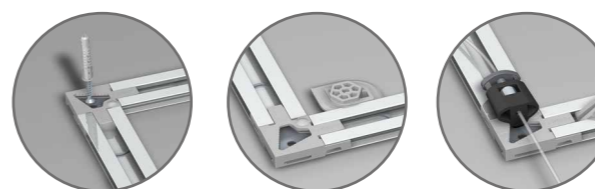

4. KEINE ZUSÄTZLICHES ZUBEHÖR ERFORDERLICH

Das bedruckte Paneel wird mit den Power Cornern aufgehängt - zusätzliches Zubehör ist nicht erforderlich.

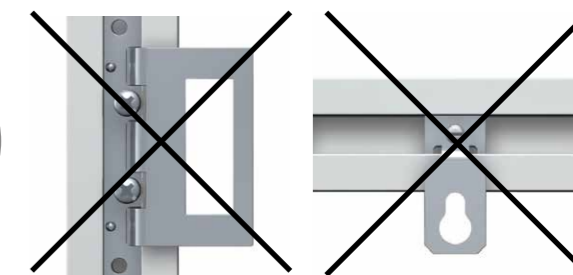

LIJSTBENODIGDHEDEN

ARTITEQ BACK FRAME HANGING SYSTEM



Das Back Frame Hanging System ist mit 8-mm- und 15-mm-Aluminiumprofilen, entweder in Alu Mill Finish (unbehandelt) oder eloxiertem Silber-Finish, erhältlich.

BACK FRAME HANGING SYSTEM RAIL 8mm

05.16300	05.16301	05.16010
BACK FRAME RAIL 8 MM 300 CM ALU MILL FINISH (UNBEHANDELT)	BACK FRAME RAIL 8 MM 300 CM ELOXIERTES SILBER-FINISH	BACK FRAME POWER CORNER 8 MM (SET À 4 STÜCK)

BACK FRAME HANGING SYSTEM RAIL 15mm

05.17300	05.17301	05.17010
BACK FRAME RAIL 15 MM 300 CM ALU MILL FINISH (UNBEHANDELT)	BACK FRAME RAIL 15 MM 300 CM ELOXIERTES SILBER-FINISH	BACK FRAME POWER CORNER 15 MM (SET À 4 STÜCK)

BACK FRAME HANGING SYSTEM ZUSÄTZE

05.16050	05.16055	05.16030	05.16040	05.16060
TAPE 3M 12 mm 33 M	OBERFLÄCHENREINIGER 3M	BACK FRAME SECURITY KEY	BACK FRAME FLEX BUMPER	BACK FRAME SECURITY CLIP (4 CLIPS, 4 DÜBEL, 4 SCHRAUBEN)

SET* BACK FRAME HANGING SYSTEM MONTIERT AUF LÄNGE INKLUSIVE 3M BAND

	SET 2x BACK FRAME RAIL 8 MM 344 MM ALU MILL (40CM)	SET 2x BACK FRAME RAIL 8 MM 444 MM ALU MILL (50CM)	SET 2x BACK FRAME RAIL 8 MM 544 MM ALU MILL (60CM)	SET 22x BACK FRAME RAIL 8 MM 644 MM ALU MILL (70CM)	
	05.16725	05.16726	05.16735	05.16745	
	SET 2x BACK FRAME RAIL 8 MM 744 MM ALU MILL (90CM)	SET 2x BACK FRAME RAIL 8 MM 844 MM ALU MILL (90CM)	SET 2x BACK FRAME RAIL 8 MM 944 MM ALU MILL (100CM)	SET 2x BACK FRAME RAIL 8 MM 1044 MM ALU MILL (110CM)	05.16010 BACK FRAME POWER CORNER 8 MM (SET À 4 STÜCK)
	05.16746	05.16755	05.16756	05.16765	

* SET ENTHÄLT NICHT POWER CORNERS 8MM

LIJSTBENODIGDHEDEN

ARTITEQ BACK FRAME HANGING SYSTEM

A Für die korrekte Dimensionierung und Positionierung des Back Frame Hanging Systems empfehlen wir, die Profile 100 mm von den Rändern des bedruckten Paneels entfernt zu platzieren. Für das Aufkleben der Profile auf die Rückseite der bedruckten Paneele empfehlen wir die Verwendung von 3M-Tape (Artikelnummer 05.16050).

B Die 8-mm- und 15-mm-Profi le für das Back Frame Hanging System können auch auf Gehrung geschnitten werden. Die Profile passen zu einer breiten Palette von auf dem Markt erhältlichem Zubehör.

C Wir empfehlen die Verwendung von 3M-Tape (allgemeine Hinweise 3M: 25 cm²/kg) für bedruckte Paneele aus Aluminium, Hartschaum, geschäumtem PVC (Forex), Acryl und Glas. Die Informationen in der folgenden Tabelle gelten, wenn die Profile des Back Frame Hanging Systems maximal 100 mm von den Rändern des bedruckten Paneels entfernt angebracht werden (siehe A). Die Angaben in der Tabelle gelten für Paneele mit einem maximalen Gesamtgewicht von 30 kg und einer Mindestgröße von 400 x 400 mm.

BAUSTOFF	DICKE	KLEBEBAND	FÜR FLÄCHEN
Dibond	3-6 mm	Einseitiges 12 mm	bis zu 4 m ²
Forex	3-5 mm	Einseitiges 12 mm	bis zu 4 m ²
Acryl	3-5 mm	Einseitiges 12 mm	bis zu 4 m ²
Glas	6 mm	Doppelseitiges 24 mm	bis zu 2 m ²

